

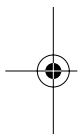

TOPCOM®

BUTLER 300 DECT HEADSET



**USER MANUAL • HANDLEIDING • MANUEL D'UTILISATEUR
GEBRAUCHSANWEISUNG • BRUKSANVISNING
BRUGERMANUAL • KÄYTTÖOHJE
MANUAL DE USUARIO • MANUALE D'USO
MANUAL DO USUÁRIO • ΟΔΗΓΙΕΣ ΧΡΗΣΗΣ**

V.2.





Topcom Butler 300 Dect Headset

1.	Introduction	3
2.	Description of the Headset	3
3.	Charging the headset	4
4.	Put on the headset	4
5.	LED indications	5
6.	Turning the headset on/Off	6
7.	Register the headset	6
8.	Answering Calls	8
9.	Using the Headset on your DECT telephone	8
10.	Troubleshooting	9
11.	Technical characteristics	9

SAFETY INSTRUCTIONS

- Only use the charger plug supplied. Do not use other chargers, as this may damage the battery cells.
- Do not touch the charger and plug contacts with sharp or metal objects.
- The operation of some medical devices may be affected.
- The headset may cause an unpleasant buzzing sound in hearing aids.
- Keep water away from the headset.
- Do not use the headset in environments where there is a risk of explosions.
- This headset uses a rechargeable battery: Lithium polymer 3.7V that can not be replaced by the user. If you dispose this headset, you have to do this according to the national laws and bring it to collection point for Batteries.



CLEANING

Clean the headset with a slightly damp cloth or with an anti-static cloth. Never use cleaning agents or abrasive solvents.

TOPCOM WARRANTY

- This equipment comes with a 24-month warranty. The warranty will be honoured on presentation of the original bill or receipt, provided the date of purchase and the unit type are indicated.
- During the time of the warranty Topcom will repair free of charge any defects caused by material or manufacturing faults. Topcom will at its own discretion fulfil its warranty obligations by either repairing or exchanging the faulty equipment.
- Any warranty claims will be invalidated as a result of intervention by the buyer or unqualified third parties.
- Damage caused by inexpert treatment or operation, and damage resulting from the use of non-original parts or accessories not recommended by Topcom is not covered by the warranty.



Topcom Butler 300 Dect Headset

- The warranty does not cover damage caused by outside factors, such as lightning, water and fire, nor does it apply if the unit numbers on the equipment have been changed, removed or rendered illegible.

Note: Please do not forget to enclose your receipt if you return the equipment.

The CE symbol indicates that the unit complies with the essential requirements of the R&TTE directive.

ENGLISH

1. INTRODUCTION

The Butler 300 is a cordless headset based on DECT GAP wireless technology. This headset can be registered to any DECT basestation/device which complies with the GAP profile.

The Butler 300 DECT headset is sold separately or together with a DECT cordless telephone. When you bought this headset separately, you must first register it to your DECT telephone system.

2. DESCRIPTION OF THE HEADSET

- 1) Microphone
- 2) On/Off and answer/end calls
- 3) Speaker
- 4) Charging socket
- 5) Rubber cover
- 6) Registration key

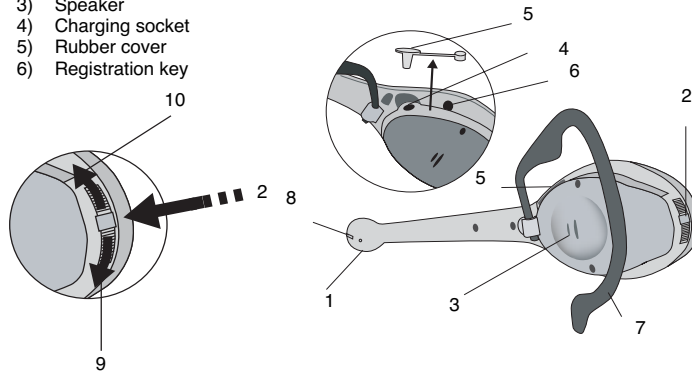

Topcom Butler 300 Dect Headset

Topcom Butler 300 Dect Headset

- 7) Ear hook
- 8) Indicator LED
- 9) Increase volume
- 10) Decrease volume

3. CHARGING THE HEADSET

Before you use the Butler 300 Headset for the first time, you must make sure that the batteries are charged for 6-8 hours. The headset will not work optimally if not properly charged!!

To charge the battery you have to put the power adaptor jack into the headset charge socket(4) as shown.

The RED indication LED will lit during charging. When it starts to blink the battery is fully charged.

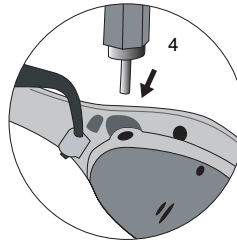

4. PUT ON THE HEADSET

- Press against the ear hook to move it further away from the headset as shown
- Put the headset with the ear hook behind the ear..

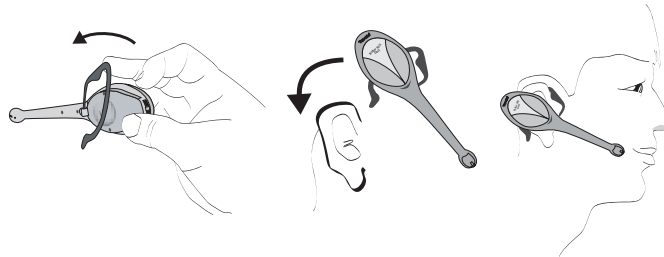

- Make sure the microphone is pointing towards your mouth
- Remark: The ear hook opening can be slightly bend to make it perfect fit around the ear.**

Topcom Butler 300 Dect Headset

RIGHT OR LEFT

If you want to change the Headset to your other ear, you have to change the orientation of the ear hook.

- Pull the ear hook from the headset as shown below. Turn the hook 180 degrees

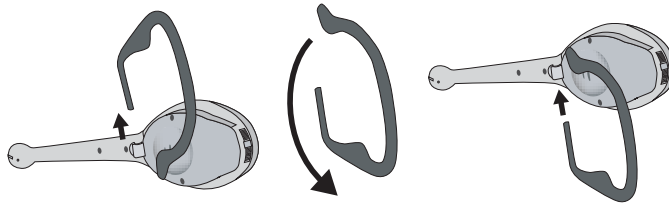

- Attach the ear hook by gently pressing it into place

5. LED INDICATIONS

There is one LED (8) with 2 colors, one RED and one GREEN. Depending on the situation, this LED will indicate the headset status:

When charging:

- Continue RED: The battery is charging
- RED blinking: The battery is charged but there is no link with the base
- GREEN blinking: The battery is charged and there is a link with the base

During Standby and turned ON:

- RED blinking (slow): There is no link with the base
- RED blinking (fast): Battery is low or headset is in registration mode
- GREEN blinking slowly: Standby and linked with the base (normal operation)
- GREEN blinking fast: During incoming call

During operation (conversation):

- Steady Green: Normal operation
- Steady RED: Battery is low and need to be charged

ENGLISH

6. TURNING THE HEADSET ON/OFF

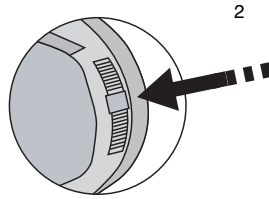

ENGLISH

To turn the headset ON

Press and hold the headset button (2) until the indicator LED flashes GREEN and RED. The headset indicator LED will flash RED until the base is found.

To turn the headset OFF

Press and hold the headset button (2) for 3 seconds until you hear two beep sounds. The headset indicator LED is switched OFF.

7. REGISTER THE HEADSET

Before you start using the headset for the first time, you must register the headset on to the device you want to use it with. Unless you bought it together with a DECT telephone system, the headset should be registered by default to this system.

Registration operation: When you put the headset into registration mode it will register automatically to each DECT GAP device which is also in registration mode and has a registration code (pin code) = '0000'. If the registration code is not '0000', the headset will stop the registration and look for another device which has a pin code = '0000'.

There are 3 steps you have to follow:

- 1 Change the pin code or registration code of your DECT device into '0000'. Please refer to the user guide of your DECT system.
Note: All TOPCOM Butler 24xx, 29xx, 30xx, 25xx and 35xx are by default set to pin code '0000'. So if you didn't changed it, you can skip this point and go to step 2.
- 2 Put the base into registration/park mode. To do this, please refer to the user manual for the device. Most DECT devices can be put into registration mode by pressing the paging key for some seconds.

Topcom Butler 300 Dect Headset

If your base is a TOPCOM Butler 24xx, 29xx or 30xx: Press and hold the paging *)) key until the line/charge indicator LED  starts to blink fast.
If you base is a TOPCOM Butler 25xx or 35xx: Press and hold the paging *)) key for 6 seconds until the base emits a beep.

- 3 Make sure that the headset is turned ON and remove the rubber cover (5) from the registration key hole (6).

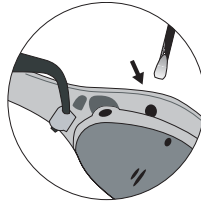

Press the registration key (6) on the headset to start the registration. The RED indicator LED will flash rapidly to indicate that the headset is in registration mode.

When the registration is successful, the GREEN indication LED will flash slowly. If not, (RED indication LED will flash slowly) you have to repeat step 2 & 3 above.
Make sure your device pin code = '0000'!!!

Note : On each DECT telephone, you can only register a limited number of devices. (Mostly up to 5 devices). Please check the user guide of your DECT telephone.

If you have already registered the max. number of devices, you should first remove 1 device before you can register this DECT headset.

ENGLISH



Topcom Butler 300 Dect Headset

8. ANSWERING CALLS

When the headset rings you will hear a ring tone through the speaker (3). The GREEN indication LED will blink fast. Press the headset button (2) once. You can adjust the volume by pressing the headset button up or down. To end the call, press the headset button (2) again.



9. USING THE HEADSET ON YOUR DECT TELEPHONE

When registering your Butler 300 on your DECT telephone, the headset will get an internal number like any other DECT handset. If you have only 1 handset in use on your DECT, it will be internal number '2'. If you have more than 1 DECT handset on your base, it will be the next free internal number. Test this by making an internal call from a DECT handset to the Butler 300 headset. (check your user guide of the DECT telephone : 'Making an internal call')

To transfer a call from your DECT telephone to the Butler 300 headset follow the instructions in the user guide of the DECT telephone 'Transferring a call to another handset'

The ring volume of the DECT headset can not be adjusted, only the receiver volume during a call can be adjusted.

Note : The Butler 300 headset will not ring when pressing the 'Paging' key on the DECT base telephone system.



10. TROUBLESHOOTING

Symptom	Possible cause	Solution
No connection/ sound between headset and device	Not registered properly	- Register the handset again and make sure that both are within 15m range.
No indication of charging shown	Headset isn't used for a long time and batteries are completely empty	After charging it for 1h it should lit.
Headset cannot be registered to a device	- PIN code of the device is wrong - Battery power is too low	- Refer to the user manual of the device to change the pin code to '0000' - Charge the headset for at least 6-8 hours
Speaker volume is too low	Wrong volume setting	Adjust the volume with the headset key

11. TECHNICAL CHARACTERISTICS

Standard:	DECT GAP
Frequency range	1880 to 1900MHz
Numbers of channels	120 duplex channels
Modulation	GFSK
Speech coding	32 kbit/s
Emission power	10mW (average power per channel)
Range	10-15 meters in-house
Headset autonomy	40 hours in standby
Talk time	4 hours
Charging	6-8 hours
Weight	28g
Powersupply	230VAC/50Hz --  -- 7VDC 300mA



Topcom Butler 300 Dect Headset

1.	Inleiding	11
2.	Beschrijving van de hoofdtelefoon	11
3.	De hoofdtelefoon opladen	12
4.	Zet de hoofdtelefoon op	12
5.	LED-indicaties	13
6.	De hoofdtelefoon in- en uitschakelen	14
7.	De hoofdtelefoon aanmelden	14
8.	Oproepen beantwoorden	15
9.	Het gebruiken van de Butler 300 op een DECT telefoon	16
10.	Probleemoplossing	16
11.	Technische specificaties	17

VEILIGHEIDSVOORSCHRIFTEN

- Gebruik enkel de meegeleverde adapter. Geen vreemde adapters gebruiken, de accucellen kunnen hierdoor beschadigd worden.
- Raak de laad- en stekkercontacten niet aan met scherpe en metalen voorwerpen.
- De werking van medische toestellen kan worden beïnvloed.
- De headset kan een onaangenaam gezoem veroorzaken in hoorapparaten.
- De headset niet in aanraking brengen met water.
- De headset niet gebruiken in explosieve omgevingen.
- De Butler 300 gebruikt een oplaadbare Lithium polymeer 3.7V batterij, welke niet kan vervangen worden door de gebruiker. Indien u zich van deze hoofdtelefoon wenst te ontdoen, dient u dit te doen volgens de nationale wetgeving en op een op een milieuvriendelijke manier.

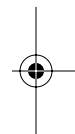

REINIGEN

Veeg de headset met een licht vochtig doek of met een antistatische doek af. Gebruik nooit reinigingsmiddelen of agressieve oplosmiddelen.

DE GARANTIE VAN TOPCOM

- De garantieperiode bedraagt 24 maanden. De garantie wordt verleend na voorlegging van de originele factuur of betalingsbevestiging waarop de datum van aankoop en het toesteltype staan vermeld.
- Gedurende de garantieperiode verhelpt Topcom kosteloos alle defecten die te wijten zijn aan materiaal- of productiefouten. Topcom kan, naar keuze, het defecte toestel ofwel herstellen ofwel vervangen.
- De garantieclaim vervalt bij ingrepen door de koper of onbevoegde derden.
- Schade te wijten aan onoordeelkundige behandeling of bediening of aan het gebruik van wisselstukken en accessoires die niet origineel of door Topcom aanbevolen zijn, valt niet onder de garantie.



Topcom Butler 300 Dect Headset

- Niet gedekt door de garantie is schade ten gevolge van externe invloedfactoren: bliksem, water, brand e.d. of wanneer het toestelnummer op het toestel werd gewijzigd, verwijderd of onleesbaar gemaakt.

Opgelet: Als u uw toestel terugstuurt, vergeet uw aankoopbewijs niet mee te sturen.

Het toestel voldoet aan de basiseisen van de R&TTE-richtlijn. Dit wordt bevestigd door de CE-markering.

NEDERLANDS

1. INLEIDING

De Butler 300 is een draadloze DECT GAP hoofdtelefoon. Deze hoofdtelefoon kan worden aangemeld op elk DECT basisstation/toestel dat voldoet aan het GAP-profiel.

De Butler 300 DECT hoofdtelefoon wordt apart of samen met een DECT draadloze telefoon verkocht. Als u deze hoofdtelefoon apart heeft gekocht, moet u hem eerst aanmelden op uw DECT telefoonsysteem.

2. BESCHRIJVING VAN DE HOOFDTELEFOON

- 1) Microfoon
- 2) On/Off en beantwoorden/beëindigen van oproepen
- 3) Luidspreker
- 4) Laadbus
- 5) Rubberen afdekking
- 6) Aanmeldtoets
- 7) Oorhaakje

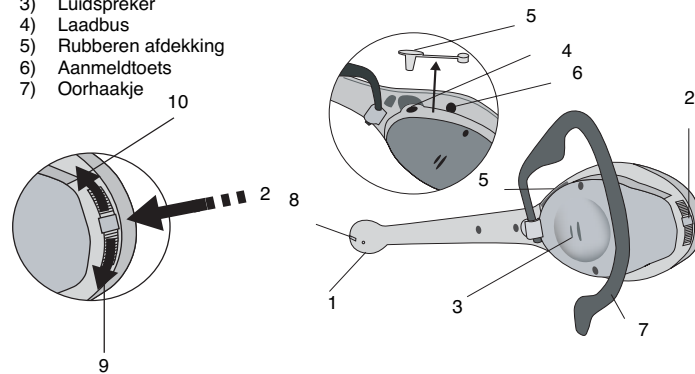

Topcom Butler 300 Dect Headset

11

Topcom Butler 300 Dect Headset

- 8) Indicatie-LED
- 9) Volume verhogen
- 10) Volume verlagen

3. DE HOOFDTELEFOON OPLADEN

Vooraleer u de Butler 300 hoofdtelefoon kunt gebruiken, moet u eerst de batterijen gedurende 6-8 uur opladen. De hoofdtelefoon werkt niet optimaal als hij niet correct is opgeladen!!

Om de batterij op te laden, moet u de stroomadapter in de laadbus van de hoofdtelefoon (4) steken zoals geïllustreerd.

Tijdens het opladen brandt de RODE indicatie-LED. Wanneer de LED begint te knipperen is de batterij volledig opgeladen.

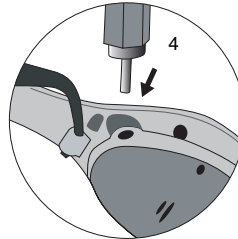

4. ZET DE HOOFDTELEFOON OP

- Duw tegen het oorhaakje om het verder van de hoofdtelefoon te duwen, zoals geïllustreerd
- Plaats de hoofdtelefoon met het oorhaakje achter het oor

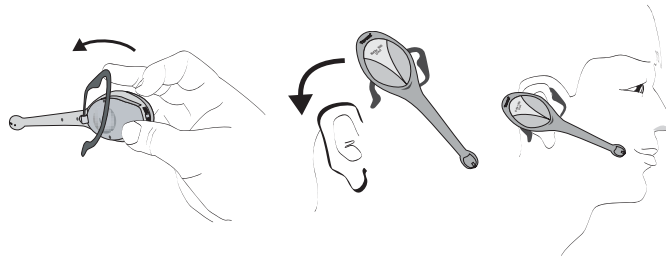

- Zorg ervoor dat de microfoon naar uw mond is gericht
- Opmerking: De ronding van het oorhaakje kan lichtjes worden verbogen voor een perfecte pasvorm rond het oor.**

Topcom Butler 300 Dect Headset

RECHTS OF LINKS

Als u de hoofdtelefoon wil veranderen van oor, moet u de richting van het oorhaakje veranderen.

- Trek aan het oorhaakje van de hoofdtelefoon zoals hieronder geïllustreerd. Draai de haak 180 graden.

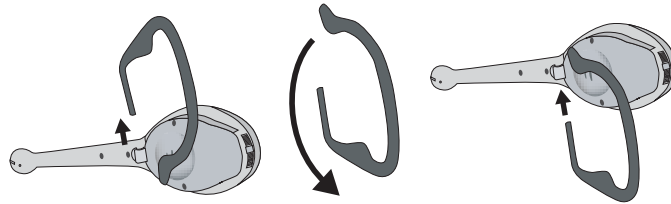

- Bevestig het oorhaakje door het zachtjes op zijn plaats te duwen.

5. LED-INDICATIES

Er is één LED (8) met 2 kleuren, ROOD en GROEN. Afhankelijk van de situatie, geeft deze LED de status van de hoofdtelefoon weer:

Tijdens het opladen:

- Continu ROOD: De batterij is aan het opladen
- ROOD knipperend: De batterij is opgeladen maar er is geen verbinding met het basisstation
- GROEN knipperend: De batterij is opgeladen en er is verbinding met het basisstation

In standby- en ON-modus:

- ROOD knipperend (traag): Er is geen verbinding met het basisstation
- ROOD knipperend (snel): Batterij is zwak of hoofdtelefoon bevindt zich in aanmeldmodus
- GROEN traag knipperend: Standby en verbonden met het basisstation (normale werking)
- GROEN snel knipperend: Bij binnenkomend gesprek

Tijdens werking (gesprek):

- Continu groen: Normale werking
- Continu ROOD: Batterij is zwak en moet worden opgeladen

6. DE HOOFDTELEFOON IN- EN UITSCHAKELLEN

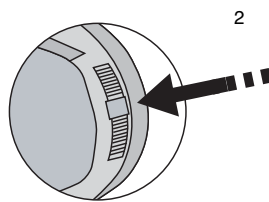

Om de hoofdtelefoon in te schakelen (ON)

Houd de hoofdtelefoon-toets (2) ingedrukt tot de indicatie-LED GROEN en ROOD knippert. De indicatie-LED van de hoofdtelefoon zal ROOD knipperen tot het basisstation is gevonden.

Om de hoofdtelefoon uit te schakelen (OFF)

Houd de hoofdtelefoon-toets (2) 3 seconden ingedrukt tot u twee pieptonen hoort. De indicatie-LED van de hoofdtelefoon is uitgeschakeld (OFF).

7. DE HOOFDTELEFOON AANMELDEN

Vooraleer u de hoofdtelefoon voor het eerst gebruikt, moet u de hoofdtelefoon aanmelden op het toestel waarmee u hem wilt gebruiken. Tenzij u de hoofdtelefoon samen met een DECT telefoonsysteem hebt gekocht, moet de hoofdtelefoon standaard op dit systeem aangemeld zijn.

Aanmelden: Als u de hoofdtelefoon in aanmeldmodus zet, zal hij automatisch aanmelden op elk DECT GAP toestel dat ook in aanmeldmodus staat en een aanmeldingscode (pincode) = '0000' heeft. Als de aanmeldingscode niet '0000' is, zal de hoofdtelefoon de aanmelding stoppen en op zoek gaan naar een ander toestel met een pincode = '0000'.

Er zijn 3 stappen die u moet volgen:

1. Verander de pincode of aanmeldingscode van uw DECT toestel in '0000'.
Raadpleeg de gebruiksaanwijzing van uw DECT systeem.
Opmerking: Alle TOPCOM Butler 24xx, 29xx, 30xx, 25xx en 35xx basisstations zijn standaard ingesteld op pincode '0000'. Dus als u die niet heeft veranderd, kunt u deze stap overslaan en onmiddellijk naar stap 2 gaan.
2. Schakel het basisstation in aanmeld/parkeermodus. Raadpleeg hiervoor de gebruiksaanwijzing bij het toestel. De meeste DECT toestellen kunnen in

Topcom Butler 300 Dect Headset

aanmeldmodus worden geschakeld door de paging-toets enkele seconden ingedrukt te houden.

Als uw basisstation een TOPCOM Butler 24xx, 29xx of 30xx is: Houd de paging *) toets ingedrukt tot de lijn/laad-LED  snel begint te knipperen.

Als uw basisstation een TOPCOM Butler 25xx of 35xx is: Houd de paging *) toets 6 seconden ingedrukt tot u een piepton hoort aan het basisstation.

3. Zorg ervoor dat de hoofdtelefoon aan staat en verwijder de rubberen afdekking (5) over de aanmeldtoets (6).

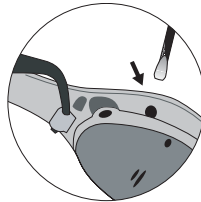

Druk op de aanmeldtoets (6) met een puntig voorwerp om de aanmelding te starten. De RODE indicatie-LED zal snel knipperen wat betekent dat de hoofdtelefoon zich in aanmeldmodus bevindt.

Als de aanmelding geslaagd is, zal de GROENE indicatie-LED langzaam beginnen knipperen. Als de aanmelding niet geslaagd is, (RODE indicatie-LED knippert traag) moet u de hierboven beschreven stappen 2 & 3 herhalen.

Zorg ervoor dat de pincode van uw toestel = '0000'!!!

Nota : Op een DECT telefoon kan u slechts een gelimiteerd aantal handsets aanmelden (meestal tot 5 stuks). Controleer dit in de handleiding van uw DECT telefoon.

Indien u reeds het maximum aantal handsets heeft aangemeld, dient u er eerst 1 te verwijderen alvorens u de hoofdtelefoon kan aanmelden.

8. OPROEPEN BEANTWOORDEN

Als de hoofdtelefoon rinkelt, hoort u een beltoon door de luidspreker (3). De GROENE indicatie-LED knippert snel. Druk één keer op de hoofdtelefoon-toets (2). U kunt het volume regelen door de hoofdtelefoon-toets omhoog of omlaag te drukken.

Om de oproep te beëindigen, drukt u nogmaals op de hoofdtelefoon-toets (2).

9. HET GEBRUIKEN VAN DE BUTLER 300 OP EEN DECT TELEFOON

Indien u de Butler 300 aanmeldt op een DECT telefoon, zal deze een intern nummer krijgen, zoals iedere handset. Indien u slecht 1 handset aangemeld heeft op uw DECT telefoon, zal de Butler 300 intern nummer '2' hebben. Indien er meerdere handsets zijn aangemeld, zal de Butler 300 het eerstvolgend beschikbare nummer hebben. U kan dit testen door een interne oproep uit te voeren naar de Butler 300 hoofdtelefoon (zie handleiding van uw DECT telefoon : 'Intern telefoneren tussen handsets').

Om een oproep van uw DECT telefoon door te schakelen naar de Butler 300 dient u de instructies te volgen zoals beschreven in de handleiding van uw DECT telefoon (Oproep doorschakelen naar een andere handset).

Het belvolume van de Butler 300 kan niet aangepast worden, enkel het luidspreekervolume tijdens een gesprek.

Nota : De Butler 300 hoofdtelefoon zal niet rinkelen indien u gebruik maakt van de 'paging' functie op de basis van uw DECT telefoon.

10. PROBLEEMOPLOSSING

Symptoom	Mogelijke oorzaak	Oplossing
Geen verbinding/ geluid tussen hoofdtelefoon en toestel	Niet correct aangemeld	- Meld de handset opnieuw aan en zorg ervoor dat beide toestellen zich binnen een bereik van 15m bevinden.
Geen laad-indicatie	Hoofdtelefoon is lange tijd niet gebruikt en batterijen zijn volledig leeg	Na 1 uur opladen zou de LED moeten branden.
Hoofdtelefoon kan niet worden aangemeld op een toestel	- PIN-code van het toestel is verkeerd - Batterij is te zwak	- Raadpleeg de gebruikershandleiding bij het toestel om de pincode te veranderen in '0000' - Laad de hoofdtelefoon tenminste 6-8 uur op
Volume luidspreekers te laag	Verkeerde instelling van het volume	Regel het volume met de hoofdtelefoon-toets

Topcom Butler 300 Dect Headset

11. TECHNISCHE SPECIFICATIES

Standaard:	DECT GAP
Frequentiebereik	1880 tot 1900MHz
Aantal kanalen	120 duplex-kanalen
Modulatie	GFSK
Spraakcodering	32 kbit/s
Emissievermogen	10mW (gemiddeld vermogen per kanaal)
Bereik	10-15 meter binnen
Autonomie hoofdtelefoon	40 uur in standby
Spreektijd	4 uur
Opladen	6-8 uur
Gewicht	28g
Voeding	230VAC/50Hz -- 7VDC 300mA \rightarrow

NEDERLANDS

Topcom Butler 300 Dect Headset

17

Topcom Butler 300 Dect Headset

1.	Introduction	19
2.	Description du casque	19
3.	Chargement du casque	20
4.	Mettre le casque	20
5.	Indications DEL	21
6.	Allumer / éteindre le casque	22
7.	Enregistrer le casque	22
8.	Répondre aux appels	24
9.	Utiliser le casque avec votre téléphone DECT	24
10.	Dépannage	25
11.	Caractéristiques techniques	25

CONSIGNES DE SÉCURITÉ

- Utilisez uniquement l'adaptateur fourni à la livraison. Ne pas utiliser des adaptateurs étrangers, les cellules de charge pourraient être endommagées.
- Ne touchez pas les contacts des chargeurs et des prises à l'aide d'objets contendants et métalliques.
- Le fonctionnement des appareils médicaux peut être perturbé.
- Le casque peut provoquer des grésillements désagréables dans des écouteurs.
- Le casque ne peut être en contact avec l'eau.
- N'utilisez pas le casque dans un endroit où une explosion est susceptible de se produire.
- Ce casque utilise une pile rechargeable : Lithium polymère 3.7V qui ne peut être remplacée par l'utilisateur. Si vous vous débarrassez de ce casque, vous êtes tenu de le faire conformément aux lois nationales et de le ramener à un point de collecte pour piles.

2

ENTRETIEN

Frottez le casque avec un chiffon légèrement humide ou avec un linge antistatique. N'utilisez jamais de produits détergents ou agressifs.

GARANTIE DE TOPCOM

- La durée de la garantie est de 24 mois. La garantie est assurée sous présentation de la facture originale ou d'une preuve de paiement mentionnant la date d'achat ainsi que le type d'appareil.
- Topcom prend en charge pendant la durée de la garantie toutes les défaillances issues de défauts des matériaux ou de défauts de fabrication. Topcom décide seul s'il souhaite remplacer ou réparer l'appareil défectueux sous garantie.
- La garantie prend fin lors de toute intervention de l'acheteur ou de tout tiers non-habilité.

7

18

Topcom Butler 300 Dect Headset

4

Topcom Butler 300 Dect Headset

- Des dégâts découlant d'une utilisation inappropriée, par exemple l'utilisation de pièces de rechange ou d'accessoires n'étant pas d'origine ou n'étant pas recommandés par Topcom, ne peuvent faire l'objet de recours à la garantie.
- La garantie ne couvre pas les dommages dus à des phénomènes extérieurs: foudre, eau, feu, etc. ou tout évènement qui aurait modifié, effacé ou rendu illisible le numéro de série.

Attention: N'oubliez pas de joindre une preuve d'achat à l'envoi de votre appareil.

La conformité de l'appareil avec les exigences fondamentales de la directive européenne R&TTE relative aux terminaux, est confirmée par le label CE.

1. INTRODUCTION

Le Butler 300 est un casque sans-fil basé sur la technologie sans-fil DECT GAP. Ce casque peut être enregistré sur n'importe quel appareil / station de base DECT conforme au profil GAP.

Le casque Butler 300 DECT est vendu séparément ou avec un téléphone sans-fil DECT. Lorsque vous achetez ce casque séparément, vous devez d'abord l'enregistrer sur votre système de téléphone DECT.

FRANÇAIS

2. DESCRIPTION DU CASQUE

- 1) Microphone
- 2) On/Off et répondre/terminer les appels

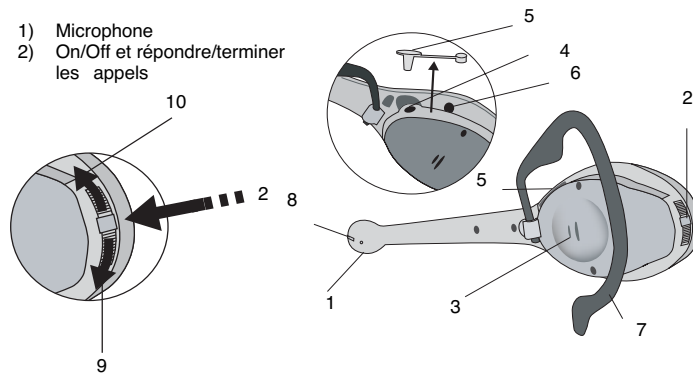

Topcom Butler 300 Dect Headset

Topcom Butler 300 Dect Headset

- 3) Haut-parleur
- 4) Prise de chargement
- 5) Couvre-oreille en caoutchouc
- 6) Touche d'enregistrement
- 7) Oreillette
- 8) DEL d'indication
- 9) Augmenter le volume
- 10) Diminuer le volume

3. CHARGEMENT DU CASQUE

Avant d'utiliser le Butler 300 pour la première fois, vous devez veiller à charger les batteries pendant 6 à 8 heures. Le casque ne fonctionnera pas correctement s'il n'est pas chargé complètement !!

Pour mettre la batterie en charge, vous devez insérer la fiche de l'adaptateur dans la prise de charge du casque (4) comme indiqué.

La DEL d'indication ROUGE s'allume pendant le chargement. Lorsqu'elle commence à clignoter, la batterie est chargée complètement.

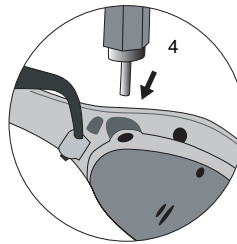

4. METTRE LE CASQUE

- Appuyez sur l'oreillette pour l'éloigner du casque comme indiqué
- Placez le casque avec l'oreillette derrière l'oreille.

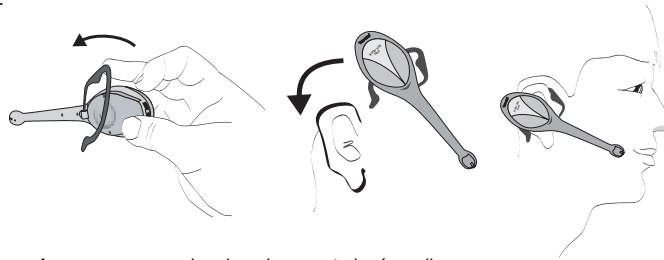

- Assurez-vous que le microphone est placé en direction de votre bouche

Remarque : L'ouverture de l'oreillette peut être légèrement pliée pour s'ajuster parfaitement à votre oreille.

Topcom Butler 300 Dect Headset

DROITE OU GAUCHE

Si vous souhaitez changer le casque d'oreille, vous devez changer l'orientation de l'oreillette.

- Retirez l'oreillette du casque comme indiqué ci-dessous. Tournez-la à 180 degrés

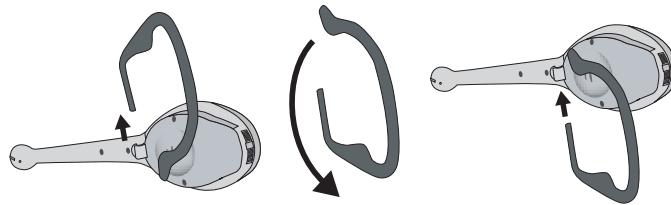

- Attachez l'oreillette en l'appuyant doucement pour la mettre en place

5. INDICATIONS DEL

Il y a une DEL (8) disposant de deux couleurs, rouge et vert. Selon la situation, cette LED indique le statut du casque

En charge :

- Rouge continu : La batterie est en cours de chargement
- ROUGE clignotant : La batterie est chargée mais il n'y a aucune liaison avec la base
- VERT clignotant : La batterie est chargée et il y a une liaison avec la base

En stand-by et allumé :

- ROUGE clignotant (lentement): il n'y a aucune liaison avec la base
- ROUGE clignotant (rapidement): La batterie est faible ou le casque est en mode d'enregistrement
- VERT clignotant lentement : Stand-by et liaison avec la base (fonctionnement normal)
- VERT clignotant rapidement : Pendant un appel entrant

Pendant le fonctionnement (conversation):

- Vert continu : Fonctionnement normal
- ROUGE continu : La batterie est faible et doit être rechargée

Topcom Butler 300 Dect Headset

6. ALLUMER / ÉTEINDRE LE CASQUE

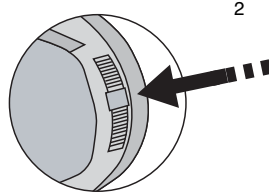

POUR ALLUMER LE CASQUE

Appuyez et maintenez enfoncée la touche du casque (2) jusqu'à ce que la DEL clignote VERT et ROUGE. La DEL d'indication du casque clignote rouge jusqu'à ce que la base soit trouvée.

Pour éteindre le casque

Appuyez et maintenez enfoncée la touche du casque (2) pendant 3 secondes jusqu'à ce que vous entendiez deux bips. La DEL d'indication du casque est éteinte.

7. ENREGISTRER LE CASQUE

Avant de commencer à utiliser le casque pour la première fois, vous devez l'enregistrer sur l'appareil désiré. À moins que vous n'avez acheté le casque avec un appareil DECT, le casque doit être enregistré par défaut sur cet appareil.

Procédure d'enregistrement : lorsque vous mettez le casque en mode d'enregistrement, il s'enregistre automatiquement sur chaque appareil DECT GAP également en mode d'enregistrement et qui a un code d'enregistrement (code pin) = '0000'. Si le code d'enregistrement n'est pas '0000', le casque arrête l'enregistrement et cherche un autre appareil dont le code pin = '0000'.

Vous devez suivre trois étapes :

1. Réglez le code pin ou le code d'enregistrement de votre appareil DECT sur '0000'.

Veillez vous reporter au manuel d'utilisation de votre système DECT.

Note: Le code pin de tous les TOPCOM Butler 24xx, 29xx, 30xx, 25xx et 35xx est par défaut réglé sur '0000'. Ainsi, si vous n'avez pas modifié le code pin, vous pouvez passer ce point et aller à l'étape 2.

Topcom Butler 300 Dect Headset

2. Mettez la base en mode d'enregistrement /park. Pour ce faire, veuillez vous reporter au guide d'utilisation de l'appareil. La plupart des appareils DECT peuvent être mis en mode d'enregistrement en appuyant sur la touche paging pendant quelques secondes.
Si votre base est un TOPCOM Butler 24xx, 29xx ou 30xx : Appuyez et maintenez enfoncée la touche paging «») jusqu'à ce que la DEL ligne/charge  commence à clignoter rapidement.
Si votre base est un TOPCOM Butler 25xx ou 35xx : Appuyez et maintenez enfoncée la touche paging «») pendant 6 secondes jusqu'à ce que la base émette un bip.
3. Veillez à ce que le casque soit allumé et enlevez le couvercle en caoutchouc (5) de l'orifice de la touche d'enregistrement (6).

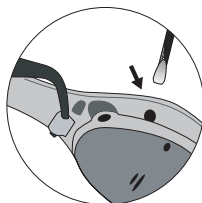

Appuyez sur la touche d'enregistrement (6) sur le casque pour lancer l'enregistrement. La DEL d'indication rouge clignote rapidement pour indiquer que le casque est en mode d'enregistrement.

Lorsque l'enregistrement est achevé avec succès, la DEL d'indication verte clignote lentement. Si non, (la DEL d'indication rouge clignote lentement), vous devrez répéter les étapes 2 & 3 susmentionnées.

Assurez-vous que le code pin de votre appareil est = '0000'!!!

Note : sur chaque téléphone dect, vous pouvez uniquement enregistrer un nombre limité d'appareils. (généralement jusque 5 appareils). Veuillez vérifier dans le guide d'utilisateur du téléphone DECT.

Si vous avez déjà enregistré le nombre maximum d'appareils, il vous faut d'abord supprimer un appareil avant d'enregistrer ce casque DECT.

FRANÇAIS

Topcom Butler 300 Dect Headset

8. RÉPONDRE AUX APPELS

Lorsque le casque sonne, vous entendez une tonalité d'appel dans le haut-parleur (3). La DEL d'indication verte clignote rapidement. Appuyez deux fois sur le bouton du casque (2).

Vous pouvez régler le volume en appuyant sur le bouton du casque up ou down. Pour mettre un terme à l'appel, appuyez à nouveau sur le bouton du casque (2).

9. UTILISER LE CASQUE AVEC VOTRE TÉLÉPHONE DECT

Lorsque vous enregistrez votre casque Butler 300 sur votre téléphone dect, le casque obtient un numéro interne comme tous les autres combinés DECT. Si vous ne disposez que d'un seul casque sur votre DECT, il aura le numéro interne '2'. Si vous disposez de plus d'un combiné dect sur votre base, il aura le numéro interne libre suivant. Testez ceci en passant un appel interne d'un combiné dect vers le casque Butler 300. (Veuillez vérifier dans le guide d'utilisateur du téléphone dect : 'Passer un appel interne')

Pour transférer un appel de votre téléphone dect vers le casque Butler 300, suivez les instructions du guide d'utilisateur du téléphone DECT ' Transférer un appel vers un autre combiné'

Le volume de sonnerie du casque DECT ne peut pas être réglé, seul le volume du récepteur peut être réglé pendant une conversation.

Note : le casque Butler 300 ne sonne pas lorsque vous appuyez sur la touche 'Paging' de l'unité de base DECT.

Topcom Butler 300 Dect Headset

10. DÉPANNAGE

Symptôme	Cause possible	Solution
Pas de connexion/son entre le casque et l'appareil	Pas enregistré correctement	- enregistrez à nouveau le casque et veillez à ce que les deux appareils soient à moins de 15m l'un de l'autre.
Aucune indication de charge indiquée	Le combiné n'a pas été utilisé pendant une longue période et les batteries sont complètement vides	Après une charge d'une heure, il devrait s'allumer.
Le casque ne peut être enregistré sur un appareil	- le code PIN de l'appareil est erroné - la puissance de la batterie est trop faible	- Reportez-vous au manuel d'utilisation de l'appareil pour mettre ce code pin sur '0000' - Chargez le casque pendant au moins 6-8 heures
Le volume du haut-parleur est trop faible	Mauvais réglage de volume	Réglez le volume avec la touche du casque

FRANÇAIS

11. CARACTÉRISTIQUES TECHNIQUES

Standard:	DECT GAP
Gamme de fréquence	1880 à 1900MHz
Nombre de canaux	120 canaux duplex
Modulation	GFSK
Codage de parole	32 kbit/s
Puissance d'émission	10mW (puissance moyenne par canal)
Portée	10-15 mètres à l'intérieur
Autonomie du casque	40 heures en stand-by
Temps de parole	4 heures
Charge	6-8 heures
Poids	28g
Alimentation	230VAC/50Hz -- 7VDC 300mA 



Topcom Butler 300 Dect Headset

1.	Einleitung	27
2.	Beschreibung der Sprechgarnitur	27
3.	Aufladen der Sprechgarnitur	28
4.	Die Sprechgarnitur anlegen	28
5.	Die LED-Anzeigen	29
6.	Die Sprechgarnitur an-/ausschalten	30
7.	Anmelden der Sprechgarnitur	30
8.	Anrufe annehmen	32
9.	Verwendung der Sprechgarnitur auf Ihrem DECT-Telefon	32
10.	Problembeseitigung	33
11.	Technische Eigenschaften	33

SICHERHEITSHINWEISE

- Verwenden Sie nur das mitgelieferte Steckernetzgerät. Keine fremden Adapter verwenden, die Akkuzellen könnten sonst beschädigt werden.
- Berühren Sie nicht die Lade- und Steckerkontakte mit spitzen oder metallischen Gegenständen.
- Medizinische Geräte können in ihrer Funktion beeinflusst werden.
- Die Sprechgarnitur kann in Hörgeräten einen unangenehmen Brummtton verursachen.
- Die Sprechgarnitur nicht mit Wasser in Berührung bringen.
- Nutzen Sie die Sprechgarnitur nicht in explosionsgefährdeten Umgebungen.
- Diese Sprechgarnitur verwendet einen wiederaufladbare Akku: Lithiumpolymer 3.7V. Diese Batterie kann nicht vom Benutzer ersetzt werden. Wenn Sie die Sprechgarnitur entsorgen, müssen Sie dies entsprechend der nationalen gesetzlichen Vorschriften tun und das Gerät an einem Sammelpunkt für Batterien abgeben.

REINIGEN

Wischen Sie die Sprechgarnitur mit einem leicht feuchten Tuch oder mit einem Antistatiktuch ab. Niemals Reinigungsmittel oder gar aggressive Lösungsmittel verwenden.

TOPCOM GARANTIE

- Die Garantiezeit beträgt 24 Monate. Die Garantie wird auf Grund der Vorlage ihrer Originalrechnung bzw. Zahlungsbestätigung, welche das Datum des Kaufes sowie den Geräte-Typ zu tragen hat, gewährt.
- Während der Garantiezeit behebt Topcom unentgeltlich alle Mängel, die auf Material- oder Herstellungsfehler beruhen. Topcom leistet nach eigener Wahl Garantie durch Reparatur oder durch Austausch des defekten Gerätes.
- Der Garantieanspruch erlischt bei Eingriffen durch Käufer oder unbefugte Dritte.



Topcom Butler 300 Dect Headset

- Schäden, die durch unsachgemäße Behandlung oder Bedienung auftreten, bzw. durch die Verwendung von Ersatzteilen und Zubehör, die nicht Original oder von Topcom empfohlen sind, fallen nicht unter die Garantieleistung.
- Die Garantie wird nicht gewährt, wenn Schäden durch äußere Einflüsse: Blitz, Wasser, Feuer u. ä entstanden sind oder die Geräte-Nummer am Gerät geändert, gelöscht oder unleserlich gemacht wurde.

Achtung: Vergessen Sie bei einem Zurückschicken ihres Gerätes nicht Ihren Kaufbeleg beizufügen.

Die Übereinstimmung des Gerätes mit den grundlegenden Anforderungen der R&TTE-Directive ist durch das CE-Kennzeichen bestätigt.

1. EINLEITUNG

Der Butler 300 ist eine schnurlose Sprechgarnitur, die auf der drahtlosen DECT GAP-Technologie basiert. Dieser Sprechgarnitur kann auf jeder (jedem) DECT Basisstation/Gerät angemeldet werden, welches dem GAP-Profil entspricht.

Die Butler 300 DECT-Sprechgarnitur wird einzeln oder zusammen mit einem schnurlosen DECT-Telefon verkauft. Sollten Sie die Sprechgarnitur einzeln gekauft haben, müssen Sie ihn erst auf ihrem DECT-Telefonsystem anmelden.

2. BESCHREIBUNG DER SPRECHGARNITUR

- 1) Mikrofon
- 2) An/Aus und Anrufe annehmen/beenden
- 3) Lautsprecher
- 4) Ladestecker
- 5) Gummiabdeckung
- 6) Anmeldetaste
- 7) Ohrklemme

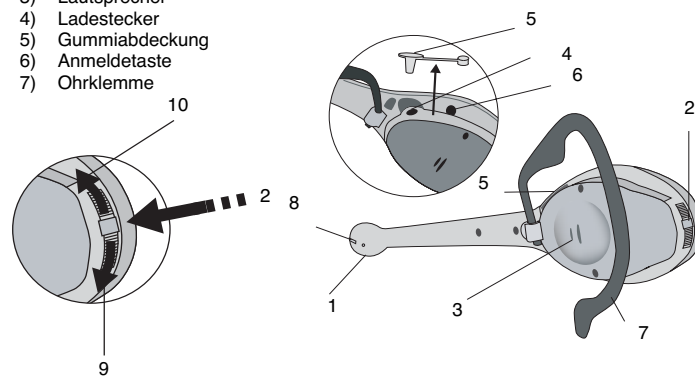

Topcom Butler 300 Dect Headset



Topcom Butler 300 Dect Headset

- 8) Anzeige-LED
- 9) Lautstärke erhöhen
- 10) Lautstärke verringern



3. DIE SPRECHGARNITUR AUFLADEN

Laden Sie die Akkus 6-8 Stunden auf, bevor Sie die Sprechgarnitur Butler 300 das erste Mal verwenden. Die Sprechgarnitur funktioniert nicht optimal, wenn sie nicht ausreichend aufgeladen ist!!

Zum Aufladen des Akkus müssen Sie den Stecker des Stromadapters in das Ladegerät der Sprechgarnitur (4) stecken, wie nachfolgend gezeigt:

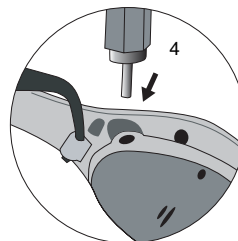

Die ROTE Anzeige-LED leuchtet während des Ladevorgangs. Wenn sie zu blinken anfängt, ist der Akku vollständig aufgeladen.

4. DEN SPRECHGARNITUR ANLEGEN

- Drücken Sie gegen die Ohrklemme, um sie wie gezeigt vor der Sprechgarnitur wegzubewegen
- Setzen Sie die Sprechgarnitur auf, indem Sie die Ohrklemmen hinter das Ohr klemmen..

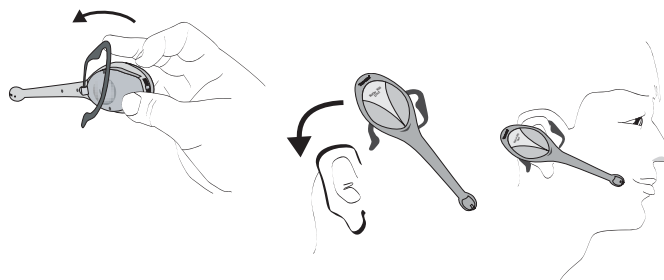

Topcom Butler 300 Dect Headset

- Das Mikrofon muss auf Ihren Mund zeigen
Anmerkung: Die Öffnung der Ohrklemme kann etwas verbogen werden um eine bessere Passform um das Ohr zu geben.

RECHTS ODER LINKS TRAGBAR

Möchten Sie die Sprechgarnitur auf Ihr anderes Ohr wechseln, müssen Sie die Richtung der Ohrklemme ändern.

- Ziehen Sie die Ohrklemme von der Sprechgarnitur, wie nachfolgend gezeigt. Drehen Sie die Klemme um 180°.

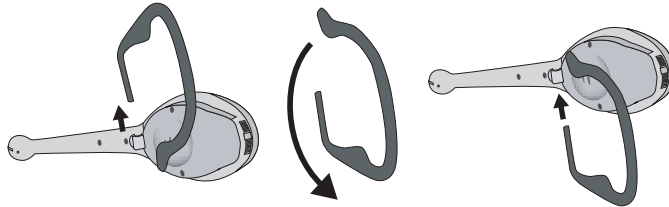

- Befestigen Sie die Ohrklemme mit einem vorsichtigen Druck an seinem Platz

5. LED-ANZEIGEN

Es gibt eine LED (8) mit 2 Farbanzeigen, eine in ROT und eine in GRÜN. Je nach Situation zeigt die LED den Sprechgarniturstatus an:

Beim Laden:

- Ununterbrochen ROT: Der Akku wird geladen
- ROT blinkend: Der Akku ist geladen, aber es gibt keine Verbindung zur Basiseinheit
- GRÜN blinkend: Der Akku ist geladen und es gibt eine Verbindung zur Basiseinheit

Wenn die Sprechgarnitur angeschaltet ist und im Standby ist:

- ROT blinkend (langsam): Es gibt keine Verbindung zur Basiseinheit
- ROT blinkend (schnell): Der Akku ist fast leer oder die Sprechgarnitur befindet sich im Anmeldemodus
- GRÜN blinkend (langsam): Standby und verbunden mit der Basiseinheit (normaler Betrieb)
- GRÜN blinkend (schnell): Während eines eingehenden Anrufs

DEUTSCH

Topcom Butler 300 Dect Headset

Im Betrieb (Gespräch):

- Ununterbrochen Grün: Normaler Betrieb
- Ununterbrochen ROT: Der Akku ist fast leer und muss aufgeladen werden

6. DIE SPRECHGARNITUR AN-/AUSSCHALTEN

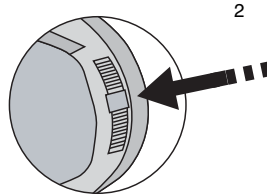

Zum ANSCHALTEN der Sprechgarniturs

Drücken Sie die Sprechgarniturtaste (2) bis die Anzeige-LED GRÜN und ROT blinkt. Die LED des Sprechgarniturs blinkt ROT, bis die Basiseinheit gefunden wurde.

Zum AUSSCHALTEN des Sprechgarniturs

Drücken Sie die Sprechgarniturtaste (2) 3 Sekunden lang, bis Sie zwei Pieptöne hören. Die LED des Sprechgarniturs wird AUSGESCHALTET.

7. ANMELDEN DER SPRECHGARNITUR

Bevor Sie die Sprechgarnitur zum ersten Mal benutzen, müssen Sie diese am Gerät anmelden, auf dem sie es verwenden möchten. Wenn Sie ihn zusammen mit einem DECT-Telefon gekauft haben, sollten Sie den Sprechgarnitur standardmäßig auf diesem System anmelden.

Anmeldevorgang: Wenn Sie den Sprechgarnitur in den Anmeldemodus geschaltet haben, wird diese automatisch auf jedem DECT GAP-Gerät angemeldet, der sich ebenfalls im Anmeldemodus befindet und einen Anmeldecode (PIN-Code) = '0000' hat. Wenn der Anmeldecode nicht '0000' ist, beendet die Sprechgarnitur den Anmeldevorgang und sucht ein anderes Gerät, welches einen PIN-Code = '0000' hat.

Sie müssen die folgenden drei Schritte durchführen:

1. Ändern Sie den PIN-Code oder Anmeldecode Ihres DECT-Geräts in '0000'.
Siehe auch die Gebrauchsanweisung Ihres DECT-Systems.

Topcom Butler 300 Dect Headset

- Anmerkung: Alle TOPCOM Geräte vom Typ Butler 24xx, 29xx, 30xx, 25xx und 35xx sind serienmäßig auf den PIN-Code '0000' eingestellt. Wenn Sie ihn also nicht geändert haben, können Sie diesen Punkt überspringen und zu Punkt 2 gehen.
2. Schalten Sie die Basiseinheit in den Anmelde-/Parkmodus. Wie Sie dazu vorgehen müssen, entnehmen Sie bitte der Gebrauchsanweisung des Geräts. Die meisten DECT-Geräte können in den Anmeldemodus geschaltet werden, indem Sie einige Sekunden lang die Paging-Taste drücken.
Wenn Ihre Basiseinheit ein TOPCOM Butler 24xx, 29xx oder 30xx ist:
Drücken Sie die Paging *)-Taste bis die Verbindungs-/Ladeanzeige-LED  schnell blinkt.
Wenn Ihre Basiseinheit ein TOPCOM Butler 25xx oder 35xx ist: Drücken Sie 6 Sekunden lang die Paging *)-Taste. Bis die Basiseinheit einen Piepton erzeugt.
 3. Sorgen Sie dafür, dass die Sprechgarnitur ANGESCHALTET ist und entfernen Sie die Gummiabdeckung (5) von der Öffnung der Anmelde Taste (6).

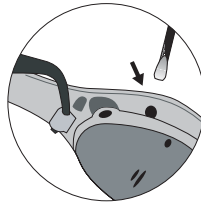

Drücken Sie die Anmelde Taste (6) an der Sprechgarnitur um den Anmeldevorgang zu beginnen. Die ROTE Anzeige-LED blinkt schnell, um anzuzeigen, dass sich der Sprechgarnitur im Anmeldemodus befindet.

Wenn die Registrierung erfolgreich war, blinkt die GRÜNE Anzeige-LED langsam. Wenn nicht (die ROTE Anzeige blinkt langsam) müssen Sie die vorigen Schritte 2 & 3 wiederholen.

Sorgen Sie dafür, dass der PIN-Code Ihres Geräts = '0000' ist!!!

Anmerkung: Sie können an jedem DECT-Telefon nur eine begrenzte Anzahl von Geräten anmelden. (Meistens bis zu 5 Geräten). Lesen Sie dazu bitte die Gebrauchsanweisung Ihres DECT-Telefons.

Wenn Sie bereits die maximale zulässige Anzahl Geräte angemeldet haben, sollten Sie erst ein Gerät abmelden, bevor Sie diesen DECT-Sprechgarnitur anmelden können.

DEUTSCH



8. ANRUF ANNEHMEN

Wenn die Sprechgarnitur klingelt, hören Sie über den Lautsprecher (3) einen Klingelton. Die GRÜNE Anzeige-LED blinkt schnell. Drücken Sie einmal die Sprechgarniturtaste (2).

Sie können die Lautstärke einstellen, indem Sie die Sprechgarniturtaste nach oben oder unten drücken.

Um den Anruf zu beenden drücken Sie die Sprechgarniturtaste (2) erneut.

9. VERWENDUNG DES SPRECHGARNITURES AUF IHREM DECT-TELEFON

Wenn das Butler 300 auf Ihrem DECT-Telefon anmeldet wird, erhält die Sprechgarnitur eine interne Nummer wie jedes andere DECT-Handgerät. Wenn sie nur 1 Handgerät mit Ihrem DECT verwenden, erhält es die interne Nummer '2'.

Wenn Sie mehr als 1 DECT-Handgerät auf Ihrer Basiseinheit angemeldet haben, erhält es die nächste freie Nummer. Testen Sie dies, indem Sie einen internen Anruf von einem DECT-Handgerät zur Sprechgarnitur Butler 300 tätigen. (Siehe Gebrauchsanweisung des DECT-Telefons: 'Einen internen Anruf tätigen')

Um einen Anruf von Ihrem DECT-Telefon zur Sprechgarnitur Butler 300 weiterzuleiten, folgen Sie den Anweisungen in der Gebrauchsanweisung des DECT-Telefons 'Einen Anruf zu einem anderen Handgerät umleiten'

Die Klingellautstärke der DECT-Sprechgarnitur kann nicht eingestellt werden, nur die Empfangslautstärke während eines Anrufs kann eingestellt werden.

Anmerkung: Der Sprechgarnitur Butler 300 klingelt nicht, wenn die 'Paging'-Taste des DECT Basistelefonsystems betätigt wird.

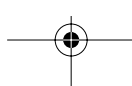

Topcom Butler 300 Dect Headset

10. PROBLEMBESEITIGUNG

Symptom	Mögliche Ursache	Lösung
Keine Verbindung/ Geräusch zwischen Sprechgarnitur und Gerät	Nicht korrekt angemeldet	- Melden Sie die Sprechgarnitur erneut an und sorgen Sie dafür, dass der Abstand zwischen beiden nicht mehr als 15 m beträgt.
Keine Ladeanzeige angezeigt	Die Sprechgarnitur wurde lange nicht verwendet und die Batterien sind voll- ständig leer	Nachdem 1 Stunde lang aufgeladen wurde, sollte die Anzeige aufleuchten.
Die Sprechgarnitur kann nicht auf einem Gerät angemeldet werden	- PIN-Code des Geräts ist falsch - Batterieladezustand ist zu niedrig	- Siehe Gebrauchsanweisung des Geräts um den PIN-Code in '0000' zu ändern - Laden Sie die Sprechgarnitur mindestens 6-8 Stunden auf
Lautsprecherlaut- stärke ist zu niedrig	Falsche Lautstärken- einstellung	Regeln Sie die Lautstärke mit der Sprechgarniturtaste

11. TECHNISCHE EIGENSCHAFTEN

Standard:	DECT GAP
Frequenzbereich	1880 bis 1900MHz
Anzahl der Kanäle	120 Duplexkanäle
Modulation	GFSK
Sprachverschlüsselung	32 kb/s
Ausgangsleistung	10mW (durchschnittliche Leistung pro Kanal)
Bereich	10-15 Meter innen
Sprechgarniturautonomie	40 Stunden im Standby
Gesprächszeit	4 Stunden
Ladezeit	6-8 Stunden
Gewicht	28g
Stromzufuhr	230VAC/50Hz -- 7VDC 300mA $\begin{matrix} + & \rightarrow & - \end{matrix}$

DEUTSCH



Topcom Butler 300 Dect Headset

1.	Inledning	35
2.	Beskrivning av headset	35
3.	Laddning av headset	36
4.	Sätt på headsetet	36
5.	Diodernas indikationer	37
6.	Att sätta på och stänga av headsetet	38
7.	Registrera headsetet	38
8.	Besvara samtal	39
9.	Användning av detta headset tillsammans med DECT-telefonen	40
10.	Felsökning	40
11.	Tekniska data	41



SÄKERHETSANVISNINGAR

- Använd endast den nätsladd som medföljer apparaten. Använd inte någon annan laddare, eftersom det kan skada battericellerna.
- Rör inte vid laddaren och kontakterna med skarpa föremål eller metallföremål.
- Vissa läkarvårdsapparater kan fungera sämre på grund av denna apparat.
- Headset kan orsaka obehagliga surrande ljud i hörapparater.
- Använd inte headset i miljöer där det finns explosionsrisker.
- Detta headset använder uppladdningsbara 3,7 V batterier av typen litiumpolymer som inte kan bytas av användaren. Om du vill kassera detta headset måste du göra detta enligt nationell lagstiftning och ta det till insamlingsplatser för batterier.

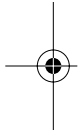

RENGÖRING

Rengör headset med en lätt fuktad trasa eller med en antistatisk rengöringsservett. Använd aldrig rengöringsmedel eller medel med slipande egenskaper.

GARANTI

- På denna utrustning är det 2 års garanti. Garantin gäller vid uppvisande av originalfaktura eller kvitto, under förutsättning att inköpsdatum och maskintyp står angivet.
- Under garantitiden utför Topcom gratis reparationer på apparater behäftade med fel som orsakats av material- eller tillverkningsfel. Topcom uppfyller efter eget godtycke skyldigheterna som dikteras i garantin genom att antingen reparera eller byta ut skadad utrustning.
- Garantin omfattar inte fel och skador som orsakats av köparen eller av okvalificerad reparatör.
- Garantin omfattar inte skador som orsakats av okvalificerad behandling, och skador som orsakats av att andra än originaldelar eller tillbehör används, som inte rekommenderats av Topcom.



Topcom Butler 300 Dect Headset

- Garantien omfattar inte skador som orsakats av yttre faktorer, såsom blixnar, vatten och eldsvåda. Garantin gäller inte heller om enhetsnumret på utrustningen har ändrats, tagits bort eller blivit oläslig.

OBS! Glöm inte att bifoga ditt inköpskvitto om du returnerar utrustningen.

CE-märket bekräftar att apparaten uppfyller de grundläggande kraven i R&TTE direktivet.

SVENSKA

1. INLEDNING

Butler 300 är ett trådlöst headset baserat på trådlös teknologi DECT GAP. Detta headset kan registreras till valfri DECT basstation/anordning som uppfyller GAP-profilen.

Butler 300 DECT headset säljs separat eller tillsammans med en DECT trådlös telefon. Om du köpt detta headset separat, måste du först registrera det i ditt DECT telefonsystem.

2. BESKRIVNING AV HEADSET

- 1) Mikrofon
- 2) På/av och besvara/avsluta samtal
- 3) Högtalare
- 4) Laddningskontakt
- 5) Gummilock
- 6) Registreringsknapp

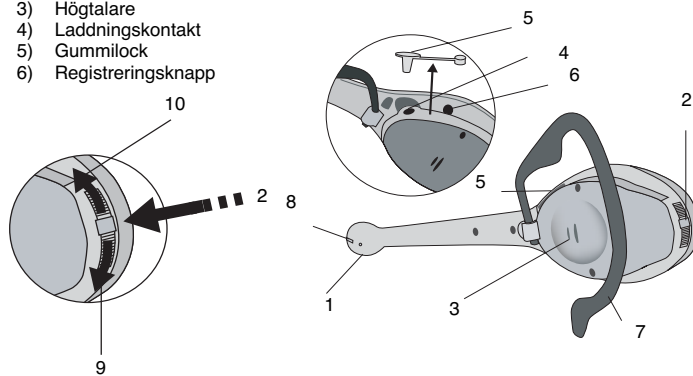

Topcom Butler 300 Dect Headset

Topcom Butler 300 Dect Headset

- 7) Öronbåge
- 8) Indikator diod
- 9) Öka volymen
- 10) Sänk volymen

3. LADDNING AV HEADSET

Det är viktigt att ladda batterierna i 6-8 timmar innan Butler 300 Headset används första gången. Headsetet kommer inte att fungera ordentligt om det inte är ordentligt laddat!!

För att ladda batteriet måste du placera adapterns kontakt i headsetets laddningskontakt (4) enligt följande:

Den RÖDA indikator dioden tänds vid laddningen. När den börjar blinka är batteriet fulladdat.

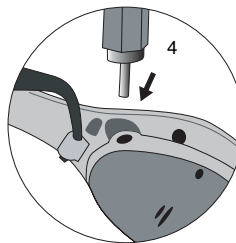

4. SÄTT PÅ HEADSETET

- Pressa mot öronbågen för att flytta den längre ifrån headsetet enligt beskrivningen
- Placera headsetet med öronbågen bakom örat

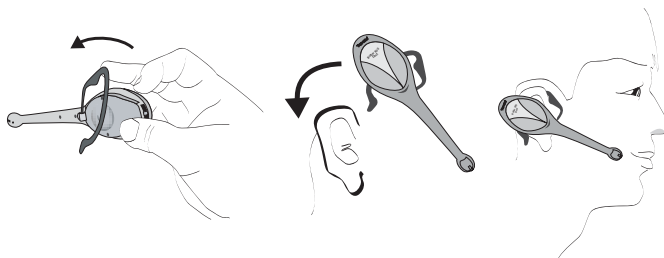

- Se till att mikrofonen är vänd mot munnen
Kommentar: Öronbågens öppning kan böjas en aning så att det passar bättre kring örat.

Topcom Butler 300 Dect Headset

HÖGER ELLER VÄNSTER

Om du vill flytta headsetet till det andra örat, måste du ändra öronkrokens riktning.

- Drag öronkroken från headsetet enligt nedan. Vrid bågen 180 grader

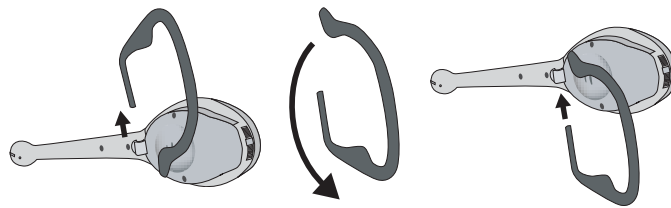

- Fäst öronbågen genom att försiktigt trycka den på plats

5. DIODERNAS INDIKATIONER

Det finns en diod (8) med 2 färger, RÖTT och GRÖNT. Beroende på situationen, anger dioden headsetets status:

Vid laddning:

- Lyser RÖTT: Batteriet laddas
- Blinkar RÖTT: Batteriet laddas men det finns ingen koppling till basenheten
- Blinkar GRÖNT: Batteriet laddas och det finns en koppling till basenheten

Vid passningsläge och påslagen:

- Blinkar RÖTT (långsamt): Det finns ingen koppling till basenheten
- Blinkar RÖTT (snabbt): Batteriet är dåligt laddat eller headsetet är i registreringsläge
- Blinkar GRÖNT långsamt: Passningsläge och kopplad till basenheten (normal användning)
- Blinkar GRÖNT snabbt: Vid inkommande samtal

Vid användning (pågående samtal):

- Lyser grönt: Normal användning
- Lyser RÖTT: Batteriet är dåligt och behöver laddas

SVENSKA

Topcom Butler 300 Dect Headset

6. ATT SÄTTA PÅ OCH STÄNGA AV HEADSETET

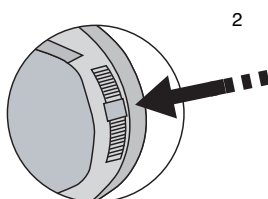

Att sätta på headsetet

Tryck in och håll headsetets knapp (2) nedtryckt tills indikatorledet blinkar GRÖNT och RÖTT. Headsetets indikatorledet blinkar RÖTT tills det hittar basenheten.

Att stänga av headsetet

Håll headsetets knapp (2) nedtryckt i 3 sekunder tills det hörs två pip. Headsetets indikatorledet är avstängd.

7. REGISTRERA HEADSETET

Innan du använder headsetet första gången måste du registrera headsetet till den utrustning som du vill använda den med. Om du inte köpte den tillsammans med ett DECT telefonsystem, skall headsetet registreras automatiskt till detta system.

Registrering: När headsetet sätts i registreringsläge kommer det att registreras automatiskt till varje DECT GAP-utrustning som också är i registreringsläge och som har en registreringskod (pinkod) = '0000'. Om registreringskoden inte är '0000', kommer headsetet att avbryta registreringen och leta efter en annan utrustning som har en pinkod = '0000'.

Du måste följa 3 steg:

1. Ändra DECT-utrustningens pinkod eller registreringskod till '0000'.
Se bruksanvisningen för DECT-systemet.
Notera: Alla TOPCOM Butler 24xx, 29xx, 30xx, 25xx och 35xx har pinkoden '0000' som standard. Om du inte ändrat den kan du alltså hoppa över denna punkt och gå till steg 2.
2. Ställ in basen till registrerings/parkeringsläge. Rådgrö med bruksanvisningen för information om att göra detta. De flesta DECT-utrustningar kan ställas in till registreringsläge genom att trycka på sökknappen några sekunder.

Topcom Butler 300 Dect Headset

Om basenheten är en TOPCOM Butler 24xx, 29xx eller 30xx: Håll sökknappen •) nedtryckt tills linje-/laddningsdioden  börjar blinka snabbt.

Om basenheten är en TOPCOM Butler 25xx eller 35xx: Håll sökknappen •) nedtryckt 6 sekunder tills det hörs ett pip från basenheten.

3. Kontrollera att headsetet är påslaget och avlägsna gummilocket (5) från registreringsknappens hål (6).

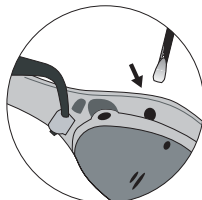

Tryck ned registreringsknappen (6) på headsetet för att påbörja registreringen. Den RÖDA indikatorn blinkar snabbt för att ange att headsetet är i registreringsläge.

Om registreringen lyckas, blinkar den GRÖNA indikatorn långsamt. Om registreringen inte lyckats (den RÖDA indikatorn blinkar långsamt) måste du upprepa steg 2 & 3 ovan.

Kontrollera att utrustningens pinkod = '0000'!!!

Notera: Till varje DECT-telefon kan man registrera ett begränsat antal apparater. (I regel upp till 5 olika typer av apparater). För information om detta, läs bruksanvisningen till DECT-telefonen.

Om du redan har registrerat det maximala antalet apparater, måste du först avlägsna 1 av dessa innan du kan registrera detta DECT-headset.

8. BESVARA SAMTAL

När headsetet ringer hörs en ringsignal genom högtalaren (3). Den GRÖNA indikatorn blinkar snabbt. Tryck på headsetets knapp (2) en gång. Volymen kan justeras genom att föra headsetets knapp uppåt eller nedåt. Tryck på headsetets knapp (2) igen för att avsluta samtalet.

9. ANVÄNDNING AV DETTA HEADSET TILLSAMMANS MED DECT-TELEFONEN

När du registrerar Butler 300 i DECT-telefonen, kommer detta headset att få ett internt nummer liksom andra DECT-headset. Om du bara använder 1 headset till din DECT, kommer den att få det interna numret "2". Om du har fler än 1 DECT-headset kopplat till basenheten, kommer detta att vara nästa lediga, interna nummer. Testa detta genom att göra ett internt samtal från ett DECT-headset till Butler 300 headset. (läs i DECT-telefonens bruksanvisning: "Att göra ett internt samtal")

Följ anvisningarna i DECT-telefonens bruksanvisning för att koppla vidare ett samtal från DECT-telefonen till Butler 300 headset under rubriken "Vidarekoppling av samtal till ett annat headset".

Ringvolymen för detta DECT-headset kan inte justeras, det enda som kan justeras är mottagningsvolymen under pågående samtal.

Notera: Butler 300 headset kommer inte att ringa när du trycker på knappen "Paging" på telefonsystemets DECT-basenhet.

10. FELSÖKNING

Symptom	Trolig orsak	Åtgärd
Ingen kontakt/ljud mellan headsetet och utrustningen	Registrering ofullbordad	- Registrera headsetet igen och kontrollera att de båda inte är längre ifrån varandra än 15m.
Ingen indikation om pågående laddning visas	Headsetet har inte använts på länge och batterierna är helt urladdade	Den bör tändas efter 1 timmas laddning.
Headsetet kan inte registreras till anordningen	- Utrustningens PIN-kod är felaktig - Batteriet är för dåligt laddat	- Se utrustningens bruksanvisning för att ändra PIN-koden till "0000" - Ladda headsetet minst 6-8 timmar
Högtalarvolymen är för låg	Fel volyminställning	Justera volymen med headset-knappen

Topcom Butler 300 Dect Headset

11. TEKNISKA DATA

Standard:	DECT GAP
Frekvensområde	1880 till 1900MHz
Antal kanaler	120 duplex-kanaler
Modulation	GFSK
Talkodning	32 kbit/s
Emissionsförmåga	10mW (genomsnittlig effekt per kanal)
Räckvidd	10-15 meter inomhus
Headsetets autonomi	40 timmar i passningsläge
Taltid	4 timmar
Laddning	6-8 timmar
Vikt	28g
Eltillförsel	230VAC/50Hz -- 7VDC 300mA \rightarrow

SVENSKA

Topcom Butler 300 Dect Headset

41

Topcom Butler 300 Dect Headset

1.	Introduktion	43
2.	Beskrivelse af hovedsættet	43
3.	Opladning af hovedsættet	44
4.	Sæt hovedsættet på	44
5.	LED-indikatorer	45
6.	Slå hovedsættet til/fra	46
7.	Registrer hovedsættet	46
8.	Besvar opkald	48
9.	Anvendelse af hovedsættet sammen med din DECT-telefon	48
10.	Fejlfinding	49
11.	Tekniske specifikationer	49

SIKKERHEDSANVISNINGER

- Brug kun den adapter, som følger med. Brug ingen andre opladere, da akkumulatorens celler ellers kan beskadiges.
- Rør ikke ved lade- eller stikkontakterne med spidse eller metalliske genstande.
- Funktionen af medicinske apparater kan påvirkes.
- Den hovedsæt del kan forårsage en ubehagelig summelyd i høreapparater.
- Den hovedsæt del må ikke komme i kontakt med vand.
- hovedsæt må ikke anvendes i områder med eksplosionsfare.
- Dette hovedsæt bruger et genopladeligt batteri, lithium polymer 3,7 V, som ikke kan skiftes ud af brugeren. Hvis du bortskaffer dette hovedsæt, skal det ske i overensstemmelse med de nationale bestemmelser, fortrinsvis ved aflevering til et indsamlingssted for brugte batterier.

RENGØRING

Tør hovedsæt af med en lidt fugtig klud eller en antistatisk klud. Brug aldrig rengøringsmidler eller aggressive opløsningsmidler.

REKLAMATIONSRET

Enheder fra Topcom er omfattet af en 24-måneders reklamationsfrist jvf. gældende lovgivning.

Reklamationsfristen gælder fra den dag, forbrugeren køber den nye enhed.

Reklamationsretten skal dokumenteres ved at den originale regning eller kvittering vedlægges, hvorpå købsdato samt enhedens type er anført.

Håndtering af fejlbehæftede enheder.

Ved reklamation kontaktes det sted, hvor telefonen er købt.

Den defekte enhed sendes retur til et Topcom servicecenter (i de fleste tilfælde via forhandleren) vedhæftet gyldig købskvittering eller kopi heraf.

Topcom Butler 300 Dect Headset

Hvis enheden har en defekt inden for reklamationsfristen, vil Topcom eller dennes officielt udnævnte servicecentre, uden vederlag reparere enhver defekt, som måtte skyldes fejl i materialer eller fremstilling.

Topcom vil efter eget skøn indfri reklamationsrettens forpligtelser ved enten at reparere eller udskifte fejlbehæftede enheder eller reservedele på disse.

Ved skader eller defekter, som skyldes forkert behandling eller betjening, samt skader, der skyldes brug af uoriginale reservedele eller tilbehør, som ikke er anbefalet af Topcom, bortfalder reklamationsretten.

Desuden omfatter reklamationsretten ikke skader, der skyldes ydre faktorer, såsom lynnedslag, vand- og brandskader, samt skader, der skyldes transport.

Note: Please do not forget to enclose your receipt if you return the equipment.

Reklamationsretten bortfalder hvis enhedens serienumre er blevet ændret, fjernet eller på nogen måde ikke stemmer overens eller er gjort ulæselige.

Batterier er ikke omfattet af reklamationsretten, da dette er en forbrugsvarer.

Reklamationsretten bortfalder desuden, hvis enheden er blevet repareret, ændret eller modificeret af køber eller af et ukvalificeret og ikke officielt udnævnt Topcom servicecenter.

Af sikkerhedsmæssige grunde tilrådes det, at apparatet frakobles telenettet ved tordenevej.

CE-mærkningen bekræfter, at produktet er i overensstemmelse med kravene i Rådets teleterminaldirektiv.

DANSK

1. INTRODUKTION

Butler 300 er et trådløst hovedsæt baseret på den trådløse teknologi DECT GAP. Dette hovedsæt kan registreres til enhver DECT central/udstyr, der stemmer overens med GAP-profilen.

Butler 300 DECT hovedsæt sælges separat eller sammen med en DECT trådløs telefon. Købes dette hovedsæt separat, skal det først registreres til DECT telefonsystemet.

2. BESKRIVELSE AF HOVEDSÆTTET

- 1) Mikrofon
- 2) On/Off og besvar/afslut opkald
- 3) Højtaler
- 4) Opladerkontakt
- 5) Gummilåg
- 6) Registreringstast

Topcom Butler 300 Dect Headset

- 7) Ørekrog
- 8) Indikator-LED
- 9) Forøg volumen
- 10) Formindsk volumen

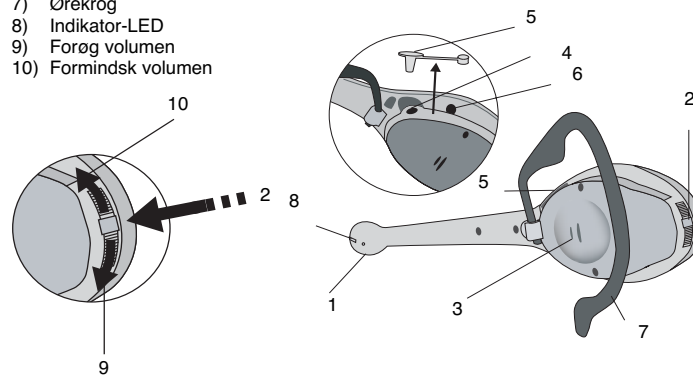

3. OPLADNING AF HOVEDSÆTTET

Før Butler 300 hovedsæt tages i brug første gang, skal man først oplade batterierne i 6-8 timer. Hovedsættet vil ikke fungere optimalt, hvis det ikke oplades korrekt!!

For at oplade batteriet skal man sætte strømadapterstikket i hovedsættets opladerkontakt (4) som vist herunder:

Den RØDE indikator-LED vil lyse under opladning. Når den begynder at blinke, er batteriet ladet helt op.

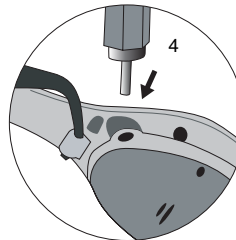

4. SÆT HOVEDSÆTTET PÅ

- Tryk på ørekrogen for at flytte den længere væk fra hovedsættet som vist

Topcom Butler 300 Dect Headset

- Sæt hovedsættet med ørekrogen bag ved øret...

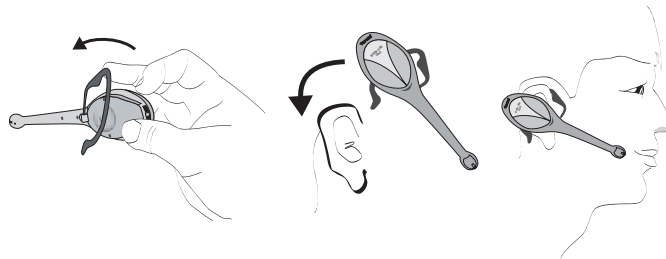

- Sørg for, at mikrofonen vender mod munden
Bemærkning: Ørekrogens åbning kan bøjes let, så den passer perfekt omkring øret.

HØJRE ELLER VENSTRE

Hvis man vil ændre hovedsættet til det andet øre, skal man ændre ørekrogens retning.

- Træk ørekrogen fra hovedsættet som vist herunder. Drej krogen 180 grader

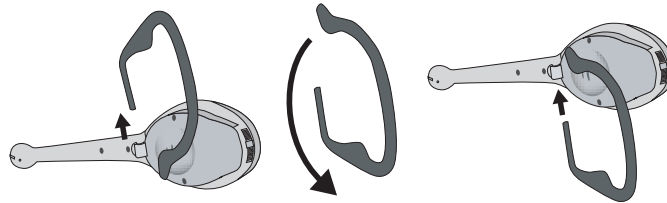

- Sæt ørekrogen fast ved at trykke den forsigtigt på plads

5. LED-INDIKATORER

Der er en LED (8) med 2 farver, en RØD og en GRØN. Afhængigt af situationen, vil denne LED vise hovedsættets status:

Under opladning:

- Fortsat RØD: Batteriet lades op

DANSK

Topcom Butler 300 Dect Headset

- RØD blinker: Batteriet lades op, men der er ingen forbindelse med centralen
- GRØN blinker: Batteriet lades op og der er forbindelse med centralen

Under standby og slået TIL:

- RØD blinker (langsomt): Der er ingen forbindelse med centralen
- RØD blinker (hurtigt): Batteriet er lavt eller hovedsættet er i registreringsmode
- GRØN blinker langsomt: Standby og forbindelse med centralen (normal funktion)
- GRØN blinker hurtigt: Under indkommende opkald

Under brug (samtale):

- Lyser grønt: Normal funktion
- Lyser RØD: Batteriet er lavt og skal lades op

6. SLÅ HOVEDSÆTTET TIL/FRA

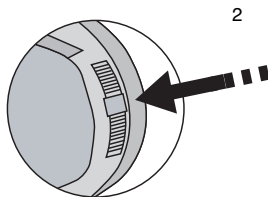

SLÅ HOVEDSÆTTET TIL

Tryk og hold hovedsætknappen (2) nede, indtil indikator-LED'en blinker GRØN og RØD. Hovedsættets indikator-LED vil blinke RØD, indtil centralen er fundet.

Slå hovedsættet FRA

Tryk og hold hovedsætknappen (2) nede i 3 sekunder, indtil der høres to bippelyde. Hovedsættets indikator-LED er slået FRA.

7. REGISTRER HOVEDSÆTTET

Før hovedsættet tages i brug for første gang, skal man registrere hovedsættet på det udstyr, man ønsker at bruge det med. Medmindre man har købt hovedsættet sammen med et DECT telefonsystem, skal hovedsættet som standard registreres til dette system.

Topcom Butler 300 Dect Headset

Registreringsfunktion: Når hovedsættet sættes i registreringsmode, vil det automatisk registreres til alt DECT GAP udstyr, der også er i registreringsmode og har registreringskode (pinkode) = '0000'. Hvis registreringskoden ikke er '0000', vil hovedsættet stoppe registreringen og søge efter et andet udstyr, der har en pinkode = '0000'.

Man skal følge 3 trin:

1. Ændr pinkoden eller registreringskoden for DECT udstyret til '0000'. Der henvises til brugervejledningen for DECT systemet.
Bemærk: Alle TOPCOM Butler 24xx, 29xx, 30xx, 25xx og 35xx er som standard sat til pinkode '0000'. Hvis man ikke har ændret den, kan man springe dette punkt over og gå til trin 2.
2. Sæt centralen i registrering/holdemode. For at gøre dette, henvises der til brugervejledningen for udstyret. De fleste DECT udstyr kan sættes i registreringsmode ved at trykke på søgerknappen i nogle sekunder.
Hvis centralen er en TOPCOM Butler 24xx, 29xx eller 30xx: Tryk på søgertasten  og holde den nede, indtil linje/oplade indikator-LED  begynder at blinke hurtigt.
Hvis centralen er en TOPCOM Butler 25xx eller 35xx: Tryk på søger  tasten og hold den nede i 6 sekunder, indtil centralen giver et bip.
3. Sørg for at hovedsættet er slået TIL og fjern gummilåget (5) fra registreringsnøglehullet (6).

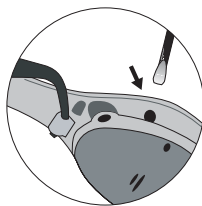

Tryk på registreringsknappen (6) på hovedsættet for at starte registreringen. Det RØDE indikator-LED vil blinke hurtigt for at angive, at hovedsættet er i registreringsmode.

Når registreringen er udført med succes, vil det GRØNNE indikator-LED blinke langsomt. Hvis ikke, (det RØDE indikator-LED vil blinke langsomt) skal man gentage trin 2 & 3 herover.

Sørg for at udstyrets pinkode = '0000'!!!

Bemærk: På hver DECT-telefon kan der kun registreres et begrænset antal enheder (som regel op til 5 enheder). Vi henviser til brugervejledningen til din DECT-telefon.

DANSK



Topcom Butler 300 Dect Headset



Hvis du allerede har registreret det maksimale antal enheder, skal du først fjerne en enhed, inden du kan registrere dette DECT-hovedsæt.

8. BESVAR OPKALD

Når hovedsættet ringer, vil man høre en ringetone gennem højttaleren (3). Det GRØNNE indikator-LED vil blinke hurtigt. Tryk på hovedsætknappen (2) en gang. Man kan justere volumen ved at trykke hovedsætknappen op eller ned. For at afslutte opkaldet, skal man trykke på hovedsætknappen (2) igen.

9. ANVENDELSE AF HOVEDSÆTTET SAMMEN MED DIN DECT-TELEFON

Når du registrerer din Butler 300 på din DECT-telefon, får hovedsættet et internt nummer på samme måde som et DECT-håndsæt. Hvis du kun bruger ét håndsæt sammen med din DECT-telefon, vil det interne nummer være '2'. Hvis du bruger mere end ét DECT-håndsæt sammen med din basisenhed, bruges det næste ledige interne nummer. Kontrollér dette ved at foretage et internt opkald fra et DECT-håndsæt til Butler 300-hovedsættet (se brugervejledningen til DECT-telefonen: 'Internt opkald').

Følg anvisningerne i brugervejledningen til DECT-telefonen under 'Omstilling af et opkald til et andet håndsæt' for at omstille et opkald fra din DECT-telefon til Butler 300-hovedsættet.

DECT-hovedsættets ringelydstyrke kan ikke justeres, kun modtagerens lydstyrke under et opkald kan justeres.

Bemærk: Butler 300-hovedsættet ringer ikke, når man trykker på 'Paging'-tasten på DECT-basistelefonssystemet.



Topcom Butler 300 Dect Headset

10. FEJLFINDING

Symptom	Mulig årsag	Løsning
Ingen forbindelse/ lyd mellem hovedsæt og udstyr	Ikke registreret korrekt	- Registrer hovedsættet igen og sørg for at begge er inden for 15 m afstand.
Ingen angivelse af opladning	Hovedsættet har ikke været i brug i lang tid og batterierne er fuldstændigt tomme	Efter opladning i 1 time bør det lyse.
Hovedsættet kan ikke registreres til udstyret	- udstyrets PIN-kode er forkert - Batteristrømmen er for lav	- Der henvises til brugervejledningen for udstyret for at ændre pinkoden til '0000' - Oplad hovedsættet i mindst 6-8 timer
Højtalervolumen er for lav	Forkert volumenindstilling	Juster volumenet med hovedsættasten

DANSK

11. TEKNISKE SPECIFIKATIONER

Standard:	DECT GAP
Frekvensområde	1880 til 1900MHz
Antal kanaler	120 duplex-kanaler
Modulering	GFSK
Talekodning	32 kbit/s
Emissionsstrøm	10mW (gennemsnitlig strøm per kanal)
Rækkevidde	10-15 meter indendørs
Hovedsættets autonomi	40 timer i standby
Taletid	4 timer
Opladning	6-8 timer
Vægt	28g
Strømforsyning	230VAC/50Hz -- 7VDC 300mA $\begin{matrix} + & \rightarrow & - \end{matrix}$



Topcom Butler 300 Dect Headset

1.	Innledning	51
2.	Beskrivelse av hodesettet	51
3.	Lade hodesettet	52
4.	Legg på hodesettet	52
5.	LED-indikeringer	53
6.	Slå hodesettet på/av	54
7.	Registrere hodesettet	54
8.	Svare på anrop	55
9.	Bruke headsettet på din DECT-telefon	56
10.	Feilsøking	56
11.	Tekniske spesifikasjoner	57

SIKKERHETSINSTRUKSJONER

- Bruk kun laderen som leveres med apparatet. Ikke bruk andre ladere, da det kan ødelegge batteriene.
- Ikke berør ladere og pluggkontaktene med skarpe gjenstander eller gjenstander i metall.
- Funksjonen til enkelte type medisinsk utstyr kan påvirkes.
- Hodesettet kan forårsake ubehagelig summing i høreapparater.
- Hold vann unna hodesettet.
- Ikke bruk hodesettet der det er eksplosjonsfare.
- ; Dette headsettet bruker et oppladbart batteri, litiumpolymer 3,7 V, som ikke kan skiftes av brukeren. Hvis du skal skrote headsettet, må dette gjøres i samsvar med nasjonal lovgiving, og det skal leveres ved et oppsamlingspunkt for batterier.

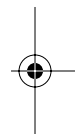

RENGJØRING

Rengjør hodesettet med en fuktig klut eller antistatisk klut. Bruk aldri rengjøringsmidler eller slipemidler.

GARANTI

- Dette apparatet leveres med 24 måneders garanti. Garantien forutsetter framvisning av original kjøpebevis, hvor kjøpedato og type apparat framgår.
- I løpet av garantitiden vil Topcom reparere uten kostnad for kunden alle feil som skyldes materiell eller arbeid. Topcom vil etter eget valg avgjøre om apparatet skal repareres eller byttes.
- Alle garantikrav opphører hvis kjøperen eller ukvalifisert tredjeperson har åpnet apparatet.
- Ødeleggelse som skyldes feil håndtering eller behandling, og ødeleggelse som skyldes bruk av uoriginale deler eller tilbehør som ikke er anbefalt av Topcom, dekkes ikke av garantien.

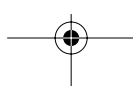

Topcom Butler 300 Dect Headset

- Garantien dekker ikke skader som skyldes eksterne faktorer, som lynnedslag, vannskader og brann. Garantien gjelder heller ikke hvis serienummeret er endret, fjernet eller ikke er lesbart.

Merk: Husk å vedlegge kopi av kjøpebeviset hvis du returnerer apparatet.

CE-merkingen dokumenterer at apparatet er i samsvar med de grunnleggende kravene til EU-direktivet for aktivt telekommunikasjonsutstyr.

1. INNLEDNING

Butler 300 er et trådløst hodesett basert på DECT GAP trådløs teknologi. Dette hodesettet kan registreres til en hvilken som helst DECT basestasjon/enhet som tilfredsstillter GAP-profilen.

Butler 300 DECT hodesett selges separat eller sammen med en DECT trådløs telefon. Hvis du kjøpte dette hodesettet separat, må du først registrere det til ditt DECT telefonsystem.

2. BESKRIVELSE AV HODESETTET

- 1) Mikrofon
- 2) På/Av og besvare/avslutte anrop
- 3) Høytaler
- 4) Ladekontakt
- 5) Gummideksel
- 6) Registreringstast

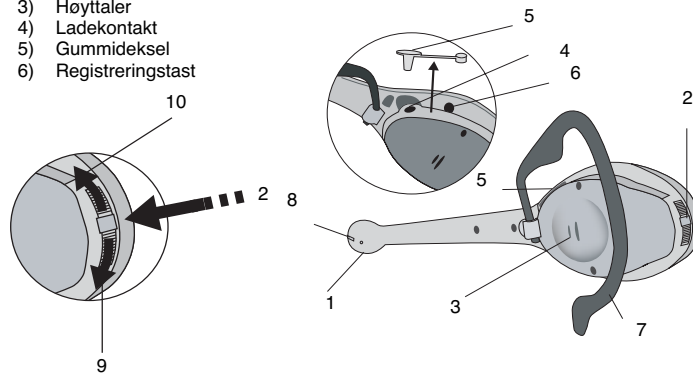

Topcom Butler 300 Dect Headset

Topcom Butler 300 Dect Headset

- 7) Ørehekte
- 8) Indikatorlampe
- 9) Øke volumet
- 10) Redusere volumet

3. LADE HODESETTET

Før du tar i bruk Butler 300 Headset første gang, må du forsikre deg om at batteriene er ladet i 6-8 timer. Hodesettet vil ikke fungere optimalt hvis batteriene ikke er skikkelig ladet!!

For å lade batteriet må du plugge nettadapterpluggen inn i hodeseттets ladekontakt(4) som vist nedenfor:

Den RØDE lampen vil lyse under lading. Når den begynner å blinke, er batteriet fulladet.

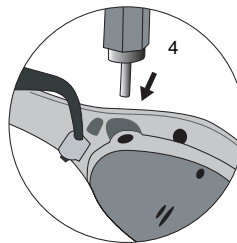

4. LEGG PÅ HODESETTET

- Trykk mot ørehektet for å flytte det lenger unna hodeseттet slik som vist
- Legg hodeseттet med ørehektet bak øret

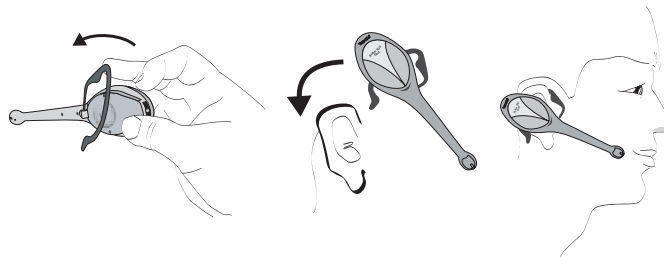

- Pass på at mikrofonen peker mot munnen din
Kommentar: Åpningen på ørehektet kan bøyes litt for å få det til å passe perfekt rundt øret.

Topcom Butler 300 Dect Headset

HØYRE ELLER VENSTRE

Hvis du ønsker å skifte hodesettet til det andre øret, må du bytte orienteringen til ørehektet.

- Trekk ørehektet fra hodesettet slik som vist nedenfor. Drei hektet 180 grader

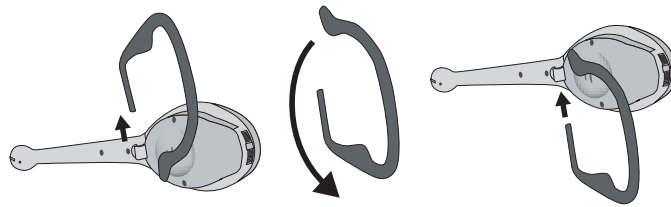

- Fest ørehektet ved å trykke det forsiktig på plass

5. LED-INDIKERINGER

Det er én LED (8) med 2 farger, en RØD og én GRØNN. Avhengig av situasjonen, vil denne lysdioden indikere status til hodesettet:

Under lading:

- Kontinuerlig RØD: Batteriet lader
- RØD blinkende: Batteriet er ladet, men det er ingen forbindelse med baseenheten
- GRØNN blinkende: Batteriet er ladet og det er forbindelse med baseenheten

Under standby og slått PÅ:

- RØD blinkende (sakte): Det er ingen forbindelse med baseenheten
- RØD blinkende (hurtig): Batteriet er nesten tomt eller hodesettet er i registreringsmodus
- GRØNN sakte blinkende: Standby og forbindelse med baseenheten (normal drift)
- GRØNN hurtig blinkende: Under innkommende anrop

Under drift (samtale):

- Fast grønn: Normal drift
- Fast RØD: Batteriet er nesten tomt og må lades

6. SLÅ HODESETTET PÅ/AV

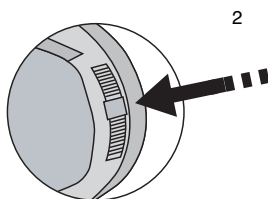

Slå PÅ hodesettet

Trykk og hold hodesettknappen (2) inne til lysdioden blinker GRØNT og RØDT. LED-indikatoren til hodesettet vil blinke RØDT til baseenheten er funnet.

Slå AV hodesettet

Trykk og hold hodesettknappen (2) nede i 3 sekunder til du hører to pipetoner. LED-indikatoren til hodesettet er slått AV.

7. REGISTRERE HODESETTET

Før du tar i bruk hodesettet første gang, må du registrere hodesettet på enheten du ønsker å bruke det sammen med. Hvis du ikke kjøpte det sammen med et DECT telefonsystem, må hodesettet som standard registreres til dette systemet.

Registreringsdrift: Når du setter hodesettet i registreringsmodus, registreres det automatisk til hver DECT GAP-enhet som også befinner seg i registreringsmodus og har en registreringskode (pin-kode) = '0000'. Hvis registreringskoden ikke er '0000', vil hodesettet stoppe registreringen og se etter en annen enhet som har en pinkode = '0000'.

Du må gjennomføre 3 punkter:

1. Endre pinkoden eller registreringskoden til DECT-enheten til '0000'.
Se brukerhåndboken til DECT-systemet.
Merk: Alle TOPCOM Butler 24xx, 29xx, 30xx, 25xx og 35xx har som standard pinkode '0000'. Så hvis du ikke har endret den, kan du hoppe over dette punktet og gå til punkt 2.
2. Still baseenheten i registrerings/parkeringsmodus. Se brukerhåndboken til enheten for å gjøre dette. De fleste DECT-enheter kan stilles i registreringsmodus ved at man trykker på søketasten i noen sekunder.
Hvis baseenheten er en TOPCOM Butler 24xx, 29xx eller 30xx: Trykk og hold søke «)»-tasten nede til linje/lade-indikatoren  begynner å blinke hurtig.

Topcom Butler 300 Dect Headset

- hvis baseenheten er en TOPCOM Butler 25xx eller 35xx:** Trykk og hold søke *))) -tasten nede i 6 sekunder til baseenheten avgir en pipelyd.
3. Forsikre deg om at hodesettet er slått PÅ og fjern gummidekslet (5) fra registreringstasthullet(6)

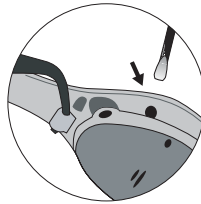

Trykk på registreringstasten (6) på hodesettet for å starte registreringen. Den RØDE LED-indikatoren vil blinke hurtig for å indikere at hodesettet er i registreringsmodus.

Når registreringen er vellykket, vil den GRØNNE LED-indikatoren blinke sakte. Hvis ikke, (den RØDE LED-indikatoren blinker sakte), må du gjenta punkt 2 & 3 over.
Forsikre deg om at enhetens pinkode = '0000'!!!

Merk: På hver dect-telefon kan du kun registrere et begrenset antall enheter. (Maksimalt opp til 5 enheter.) Sjekk brukerveiledningen til din DECT-telefon. Hvis du allerede har registrert det maksimale antallet enheter, må du først fjerne 1 enhet før du kan registrere dette DECT-headsettet.

NORSK

8. SVARE PÅ ANROP

Når håndsettet ringer, hører du en ringetone gjennom høyttaleren (3). Den GRØNNE LED-indikatoren vil blinke hurtig. Trykke én gang på hodesettknappen (2).

Du kan justere volumet ved å trykke hodesettknappen opp eller ned. Trykk på hodesettknappen (2) igjen for å avslutte anropet.

9. BRUKE HEADSETTET PÅ DIN DECT-TELEFON

Når du registrerer Butler 300 på din dect-telefon, vil headsettet få et internt nummer i likhet med alle andre DECT-håndsett. Hvis du kun har 1 håndsett i bruk på din DECT, vil headsettet få internummeret "2". Hvis du har mer enn 1 håndsett på din basestasjon, vil headsettet få det neste ledige internummeret. Test dette ved å foreta en internoppringing fra et dect håndsett til Butler 300 headset. (Se bruksanvisningen til din dect-telefon: "Foreta en internoppringing")

For å overføre en oppringning fra din dect-telefon til Butler 300 headset, følg instruksjonene i brukerveiledningen til DECT-telefonen "Overføre en oppringning til et annet håndsett"

Ringevolumet til DECT-headsettet kan ikke justeres, kun mottaksvolumet under en oppringning kan justeres.

Merk: Butler 300 headset vil ikke ringe når man trykker tasten "Paging" på DECT-basetelefonssystemet.

10. FEILSØKING

Symptom	Mulig årsak	Løsning
Ingen forbindelse/lyd mellom håndsett og enhet	Ikke registrert riktig	- Registrer håndsettet igjen og forsikre deg om at begge er innenfor et område på 15 m.
Ingen indikasjon på lading	Hodesettet har ikke vært brukt på lenge, og batteriene er helt tomme	Når det er ladet i 1 time, skal den lyse.
Hodesettet kan ikke registreres til en enhet	- PIN-koden til enheten er feil - Batteristrømmen er for lav	- Se brukerhåndboken til enheten for å skifte pinkode til '0000' - Lad hodesettet minst 6-8 timer
Høyttalervolumet er for lavt	Volumet er stilt inn feil	Juster volumet med hodesett-tasten



Topcom Butler 300 Dect Headset



11. TEKNISKE SPESIFIKASJONER

Standard:	DECT GAP
Frekvensområde	1880 til 1900MHz
Antall kanaler	120 dupleks kanaler
Modulasjon	GFSK
Samtalekoding	32 kbit/s
Utstrålt effekt	10mW (gjennomsnittlig effekt per kanal)
Rekkevidde	10-15 meter innendørs
Headset drift	40 timer i standby
Taletid	4 timer
Lading	6-8 timer
Vekt	28g
Strømforsyning	230VAC/50Hz -- 7VDC 300mA \rightarrow \ominus



NORSK



Topcom Butler 300 Dect Headset

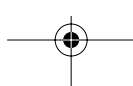

Topcom Butler 300 Dect Headset

1.	Esittely	59
2.	Luurin osat	59
3.	Luurin lataus	60
4.	Sankaluurin käyttö	60
5.	Merkkivalot	61
6.	Luurin kytkeminen päälle ja pois päältä	62
7.	Luurin rekisteröinti	62
8.	Puheluun vastaaminen	63
9.	Sankaluurin käyttö DECT-puhelimen kanssa	64
10.	Vianhaku	64
11.	Tekniset ominaisuudet	65

TMURVATOIMET

- Käytä vain mukaan varustettua latauslaitteen pistoketta. Älä käytä muita latauslaitteita, sillä ne voivat vioittaa akkukennoja.
- Älä koske latauslaitteen ja pistokkeen kosketuspisteitä terävillä tai metalliesineillä.
- Voi vaikuttaa joidenkin lääkintälaitteiden toimintaan.
- Luuri voi aiheuttaa epämiellyttävää särinää kuulolaitteissa.
- Pidä luuri poissa vedestä.
- Älä käytä puhelinta ympäristöissä, joissa on räjähdysriski.
- Sankaluurissa käytetään ladattavaa litiumpolymeeriakkua (3,7 V). Käyttäjä ei saa vaihtaa sitä. Käytöstä poistettu sankaluuri tulee hävittää ongelmajätteenä kansallisten määräysten mukaan.

PUHDISTUS

Puhdista sankaluuri hieman kostella liinalla tai anti-staattisella liinalla. Älä koskaan käytä puhdistusaineita tai hankausaineita.

TOPCOM TAKUU

- Tällä laitteella on 24 kuukauden takuu. Takuu on voimassa esitettäessä alkuperäinen ostokuitti, jossa ilmenee ostopäivä ja laitetyyppi.
- Takuun aikana Topcom korjaa kuluitta kaikki materiaali- ja valmistusvirheet. Topcom voi takuun puitteissa joko korvata tai vaihtaa virheellisen laitteen uuteen, jos se katsoo sen tarpeelliseksi.
- Takuu kumoutuu, jos ostaja tai pätemätön kolmas osapuoli yrittää korjata laitetta..
- Takuu ei koske asiantuntematonta käsittelyä tai käyttöä, sekä vikaa joka johtuu Topcomin suosittelemattomien ei-alkuperäisten osien tai lisälaitteiden käytöstä.

Topcom Butler 300 Dect Headset

- Takuu ei koske ulkopuolisten tekijöiden aiheuttamia vikoja, kuten salama, vesi- tai palovahinkoja, eikä se ole enää voimassa, jos laitteen yksikkönumerot on muutettu, poistettu tai tehty lukemattomiksi.

Huom.: Muista liittää mukaan ostokuitti jos palautat laitteen.

Laite noudattaa R&TTE-direktiivien vaatimuksia, mikä on vahvistettu CE-merkillä.

1. ESITTELY

Butler 300 on langaton sankaluuri, joka perustuu langattomaan DECT GAP -teknologiaan. Tämä sankaluuri voidaan rekisteröidä mihin tahansa GAP-profiilia noudattavaan DECT-tukiasemaan.

Butler 300 DECT-sankaluuri myydään erikseen tai langattoman DECT-puhelimen yhteydessä. Jos ostit tämän sankaluurin erikseen, joudut ensin rekisteröimään sen DECT-puhelinjärjestelmääsi.

2. LUURIN OSAT

- 1) Mikrofoni
- 2) Päälle/Pois päältä ja vastaa/lopeta
- 3) Kaiutin
- 4) Latausliitin
- 5) Kumisuojaus
- 6) Rekisteröintiäppäin

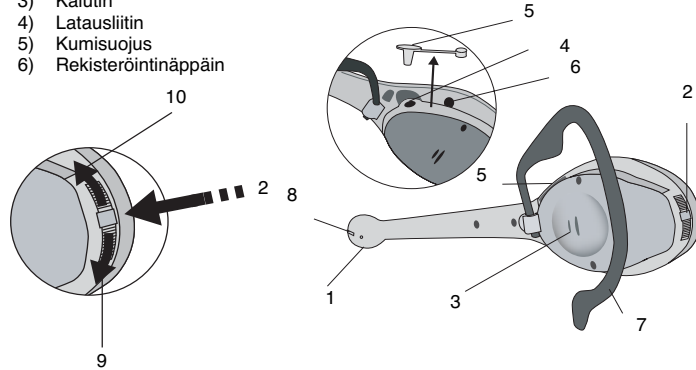

Topcom Butler 300 Dect Headset

- 7) Tukikoukku
- 8) Merkkivalo
- 9) Suurena äänenvoimakkuutta
- 10) Pienennä äänenvoimakkuutta

3. SANKALUURIN LATAUS

Ennen Butler 300 -sankaluurin ensimmäistä käyttökertaa paristoja on ladattava 6-8 tuntia. Sankaluuri ei toimi parhaalla mahdollisella tavalla, jos sitä ei ole ladattu kunnolla!!

Paristojen lataamiseksi muuntaja on liitettävä luurin latausliittimeen(4) alla olevan kuvan mukaisesti:

Punainen merkkivalo palaa latauksen ajan. Kun se alkaa vilkkua, paristo on täysin latautunut.

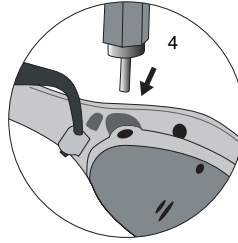

4. SANKALUURIN KÄYTTÖ

- Työnnä tukikoukku pois päin luurista kuvan mukaisesti.
- Laita tukikoukku korvan taakse..

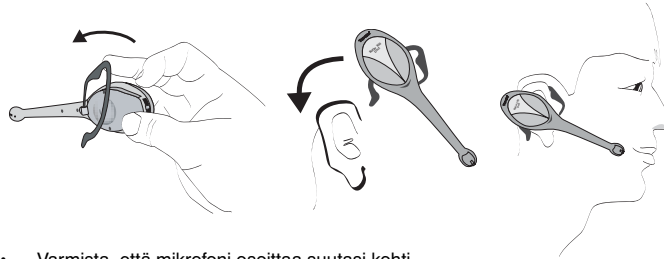

- Varmista, että mikrofoni osoittaa suutasi kohti.
- Huomio: Tukikoukku voi hieman taivuttaa, jotta se sopii täydellisesti korvasi ympärille.**

OIKEA TAI VASEN

Jos haluat vaihtaa luurin toiseen korvaan, tukikoukun asentoa on muutettava.

Topcom Butler 300 Dect Headset

- Vedä tukikoukku irti sankaluurista alla olevan kuvan mukaisesti. Käännä koukku 180 astetta.

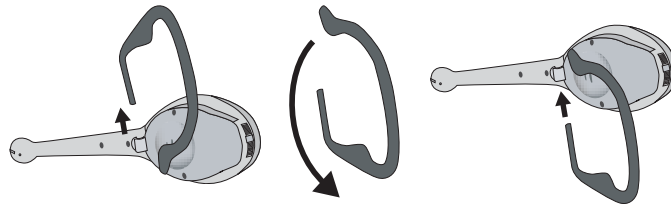

- Paina tukikoukku varovasti takaisin paikalleen.

5. MERKKIVALOT

Laitteessa on yksi merkkivalo (8), joka voi olla joko punainen tai vihreä. Tilanteesta riippuen tämä merkkivalo ilmoittaa sankaluurin tilan:

Ladattaessa:

- Koko ajan palava punainen: Paristo latautuu
- Vilkkuva punainen: Paristo on ladattu, mutta ei ole yhteyttä tukiasemaan
- Vilkkuva vihreä: Paristo on ladattu ja on yhteys tukiasemaan

Valmiustilassa ja kytkettynä päälle:

- Hitaasti vilkkuva punainen: Ei ole yhteyttä tukiasemaan
- Nopeasti vilkkuva punainen: Pariston virta on vähissä tai sankaluuri on rekisteröintimoodissa
- Hitaasti vilkkuva vihreä: Valmiustilassa ja yhteydessä tukiasemaan (normaali toiminta)
- Nopeasti vilkkuva vihreä: Puhelun tullessa

Toiminnan (puhelun) aikana:

- Tasainen vihreä: Normaali toiminta
- Tasainen punainen: Pariston virta on vähissä. Lataa paristo.

SUOMI

Topcom Butler 300 Dect Headset

6. LUURIN KYTKEMINEN PÄÄLLE JA POIS PÄÄLTÄ

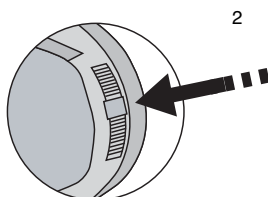

Sankaluurin kytkeminen päälle

Paina ja pidä alhaalla sankaluurin näppäintä (2), kunnes merkkivalo välähtää vihreänä ja punaisena. Sankaluurin merkkivalo vilkkuu punaisena, kunnes tukiasema löytyy.

Sankaluurin kytkeminen pois päältä

Paina ja pidä sankaluurin näppäintä (2) pohjassa 3 sekuntia, kunnes kuulet kaksi piippausta. Sankaluurin merkkivalo sammuu.

7. SANKALUURIN REKISTERÖINTI

Ennen kuin voit aloittaa sankaluurin käytön, se pitää rekisteröidä siihen laitteeseen, jonka kanssa haluat sitä käyttää. Jos ostit sankaluurin yhdessä DECT-puhelinjärjestelmän kanssa, sankaluurin pitäisi olla valmiiksi rekisteröity.

Rekisteröinti: Kun laitat sankaluurin rekisteröintimoodiin, se rekisteröityy automaattisesti jokaiseen DECT GAP -laitteeseen, joka on myös rekisteröintimoodissa ja jonka rekisteröintikoodi (pin-koodi) on '0000'. Jos rekisteröintikoodi ei ole '0000', sankaluuri lopettaa rekisteröinnin ja etsii muita laitteita, joiden koodi on '0000'.

Tee seuraavat 3 vaihetta:

1. Vaihda DECT-laitteen pin-/rekisteröintikoodiksi '0000'.
Lue DECT-laitteistosi käyttöohjeet.
Huomautus: Kaikkien TOPCOM Butler 24xx, 30xx, 25xx ja 35xx-laitteiden pin-koodi on oletusarvoisesti '0000'. Jos sinun ei tarvitse vaihtaa pin-koodia, siirry suoraan vaiheeseen 2.
2. Laita tukiasema rekisteröintimoodiin. Lue asiaan liittyvät ohjeet laitteen käyttöohjeesta. Useimmat DECT-laitteet saa rekisteröintimoodiin painamalla hakunäppäintä muutaman sekunnin ajan.

Topcom Butler 300 Dect Headset

Jos tukiasemasi on TOPCOM Butler 24xx tai 30xx: Paina ja pidä alhaalla hakunäppäintä *), kunnes puhelu-/latausosoitin  alkaa vilkkua nopeasti.

Jos tukiasemasi on TOPCOM Butler 25xx tai 35xx: Paina ja pidä alhaalla hakunäppäintä *)) 6 sekunnin ajan, kunnes tukiasema piippaa.

3. Varmista että sankaluuri on päällä ja poista kumisuojus (5) rekisteröintinäppäimen reiän (6) päältä.

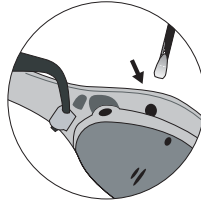

Aloita rekisteröinti painamalla sankaluurin rekisteröintinäppäintä (6). Punainen merkkivalo vilkkuu nopeasti, mikä ilmaisee sankaluurin olevan rekisteröintimoodissa.

Jos rekisteröinti on onnistunut, vihreä merkkivalo vilkkuu hitaasti. Jos rekisteröinti ei ole onnistunut (punainen merkkivalo vilkkuu hitaasti), toista vaiheet 2 ja 3. **Varmista että laitteesi pin-koodi on '0000'!!!**

DECT-puhelimiin voi rekisteröidä vain rajoitetun määrän laitteita, yleensä maksimissaan viisi laitetta. Tarkista asia oman DECT-puhelimesi käyttöohjeesta.

Jos olet jo rekisteröinyt maksimimäärän laitteita, sinun on poistettava jokin laite ennen kuin voit rekisteröidä tämän DECT-laitteen.

8. PUHELUUN VASTAAMINEN

Kun sankaluuri soi, kuulet soittoaänen kaiuttimesta (3). Vihreä merkkivalo vilkkuu nopeasti. Paina kerran sankaluurin näppäintä (2). Voit säätää äänenvoimakkuutta painamalla sankaluurin näppäintä ylös tai alas. Lopettaaksesi puhelun paina uudelleen sankaluurin näppäintä (2).

9. SANKALUURIN KÄYTTÖ DECT-PUHELIMEN KANSSA

Kun rekisteröit Butler 300 -sankaluurin DECT-puhelimeesi, laitteelle annetaan sisäinen numero, aivan kuten mille tahansa DECT-laitteelle. Jos DECT-puhelimessasi on vain yksi luuri, sankaluurin sisäiseksi numeroksi tulee 2. Jos DECT-puhelimessasi on enemmän luureja, sankaluuri saa seuraavan vapaan sisäisen numeron. Voit testata tätä soittamalla DECT-luurista Butler 300 -sankaluuriin. (Katso oman DECT-puhelimesi ohjeista kohta "Sisäiset puhelut".)

Jos haluat siirtää puhelun DECT-puhelimestasi Butler 300 –sankaluuriin, seuraa oman DECT-puhelimesi ohjeita kohdasta "Puhelun siirtäminen toiseen luuriin".

DECT-sankaluurin sointiäänänen voimakkuutta ei voi säätää. Äänen voimakkuutta voi säätää puhelun aikana.

Huom! Butler 300-sankaluuri ei soi, kun DECT-tukiasemasta painetaan hakupainiketta.

10. VIANHAKU

Oire	Mahdollinen syy	Ratkaisu
Ei yhteyttä/ääntä sankaluurin ja laitteen välillä	Ei rekisteröity oikein	- Rekisteröi luuri uudelleen ja varmista, että sankaluuri ja laite ovat 15 metrin säteellä toisistaan.
Latauksen merkkivalo ei näy	Sankaluuria ei ole käytetty pitkään aikaan ja paristot ovat aivan tyhjät	Tunnin latauksen jälkeen merkkivalon pitäisi palaa.
Sankaluuria ei voi rekisteröidä laitteeseen	- Laitteen pin-koodi on väärä - Paristoissa on liian vähän virtaa	- Vaihda laitteen pin-koodiksi '0000' laitteen käyttöohjeen mukaisesti - Lataa sankaluurin paristoja vähintään 6-8 tuntia
Kaiuttimen äänenvoimakkuus on liian pieni	Väärä äänenvoimakkuuden asetus	Säädä äänenvoimakkuutta sankaluurin näppäimellä



Topcom Butler 300 Dect Headset



11. TEKNISET OMINAISUUDET

Standardi:	DECT GAP
Taajuusalue	1880-1900MHz
Kanavien lukumäärä	120 kaksisuuntaista kanavaa
Modulaatio	GFSK
Puhekoodaus	32 kbit/s
Säteilyteho	10mW (keskiarvo/kanava)
Kantavuus	10-15 metriä sisätiloissa
Sankaluurin	valmiusaika 40 tuntia
Puheaika	4 tuntia
Latausaika	6-8 tuntia
Paino	28g
Virtalähde	230VAC/50Hz -- 7VDC 300mA \rightarrow \ominus

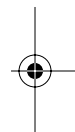

SUOMI



Topcom Butler 300 Dect Headset

65



Topcom Butler 300 Dect Headset

1.	Introducción	67
2.	Descripción del Auricular	67
3.	Carga del auricular	68
4.	Poner el auricular	68
5.	Señales LED	69
6.	Encender/Apagar el auricular	70
7.	Registrar el auricular	70
8.	Contestar Llamadas	71
9.	Uso del Auricular en su teléfono DECT	72
10.	Localización de averías	72
11.	Características técnicas	73

INSTRUCCIONES DE SEGURIDAD

- Use sólo el conector alimentador suministrado. No utilice otros cargadores pues podrían dañar las baterías.
- No toque el cargador ni los contactos de conexión con objetos metálicos o puntiagudos.
- El auricular puede interferir con el funcionamiento de algunos aparatos médicos.
- El auricular portátil puede producir zumbidos molestos en los audífonos para sordos.
- Evite que se moje el auricular portátil.
- No use el auricular en ambientes donde exista riesgo de explosión.
- Este auricular funciona mediante una batería recargable: de polímeros de Litio de 37V que no puede ser repuesta por el usuario. Si usted se deshace del auricular, deberá hacerlo de acuerdo con las leyes nacionales y llevarlo al punto de recogida de baterías.

MANTENIMIENTO

Limpe el auricular con un paño ligeramente húmedo o con un trapo antiestática. Nunca use productos de limpieza ni disolventes abrasivos.

GARANTIA

- Este equipo viene con una garantía de 24 meses. La garantía se aplicará con la presentación de la factura original o el recibo, proporcionando la fecha de la compra y el tipo de unidad.
- Durante el periodo de garantía Topcom reparará gratis cualquier defecto debido a fallos de material o fabricación. Topcom cumplirá a su propia discreción su obligaciones de garantía reparando o cambiando el equipo defectuoso.
- Cualquier reclamación en garantía se invalidará como consecuencia de la intervención del comprador o de terceras partes no cualificadas.

Topcom Butler 300 Dect Headset

- Los daños causados por tratamiento o funcionamiento inexperto, y daños resultantes del uso de piezas o accesorios distintos de los originales no recomendados por Topcom no están cubiertos por la garantía.
- La garantía no cubre los daños causados por factores externos, como rayo, inundación o fuego, ni se aplica si los números del aparato se han cambiado, quitado o quedado ilegibles.

Nota: Por favor no olvide adjuntar su recibo si devuelve el equipo.

El sello CE corrobora la conformidad del equipo con los requerimientos básicos de la directiva R&TTE.

ESPAÑOL

1. INTRODUCCIÓN

El Butler 300 es un auricular inalámbrico basado en la tecnología de radio DECT GAP. Este auricular se puede utilizar con cualquier estación de base /aparato DECT que cumpla con el perfil GAP.

El auricular Butler 300 DECT se vende por separado o junto con un teléfono inalámbrico DECT. Cuando se compre este auricular por separado, primero debe registrar su sistema de teléfono DECT.

2. DESCRIPCIÓN DEL AURICULAR

- 1) Micrófono
- 2) Encender/Apagar y contestar/acabar llamadas
- 3) Altavoz
- 4) Enchufe de carga

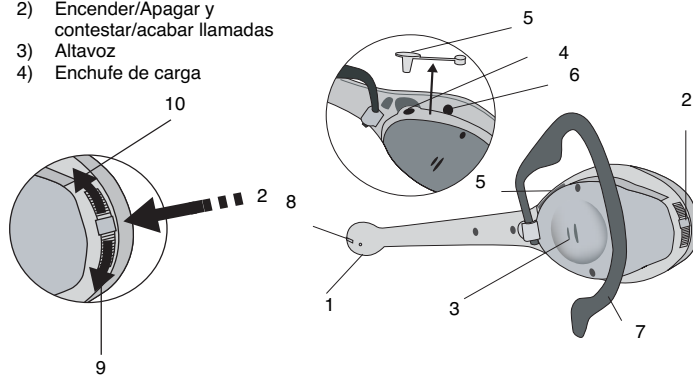

Topcom Butler 300 Dect Headset

Topcom Butler 300 Dect Headset

- 5) Tapa de goma
- 6) Clave de registro
- 7) Gancho de la oreja
- 8) Indicador LED
- 9) Subir el volumen
- 10) Bajar el volumen

3. CARGA DEL AURICULAR

Antes de usar el auricular Butler 300 por primera vez, debe asegurarse de que se han cargado las baterías durante 6-8 horas. El auricular no funcionará óptimamente si no se ha cargado bien!!

Para cargar la batería tiene que poner la toma del adaptador de energía en el enchufe de carga del auricular(4) como se muestra más abajo:

El indicador de LED ROJO se encenderá mientras se carga. Cuando empieza a parpadear la batería está cargada completamente.

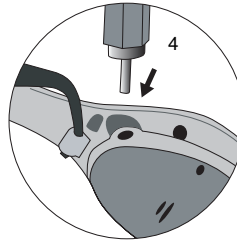

4. PONER EL AURICULAR

- Presionar contra el gancho de la oreja para separarlo del auricular como se muestra
- Poner el auricular con el gancho de la oreja detrás de la oreja.

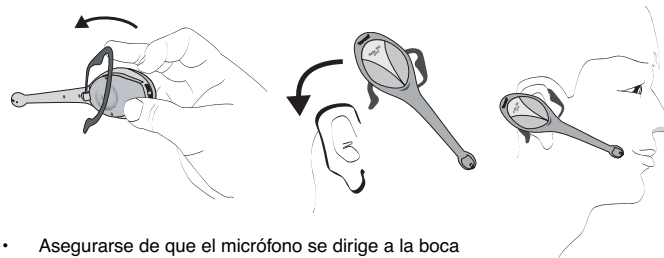

- Asegurarse de que el micrófono se dirige a la boca
- Observación: El gancho de la oreja abierto se puede doblar ligeramente para que ajuste perfectamente alrededor de la oreja.**

Topcom Butler 300 Dect Headset

DERECHA O IZQUIERDA

Si se quiere cambiar el Auricular a la otra oreja, tiene que cambiar la orientación del gancho de la oreja.

- Sacar el gancho de la oreja del auricular como se muestra abajo. Girar el gancho 180 grados

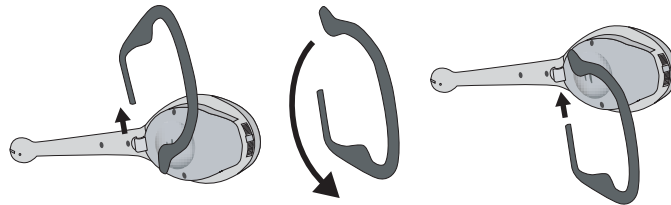

- Enganchar el gancho de la oreja presionando suavemente a su sitio

5. SEÑALES LED

Hay un LED (8) con 2 colores, uno ROJO y uno VERDE. Dependiendo de la posición, este LED indicará el estado del auricular:

Mientras carga:

- ROJO fijo: La batería se esta cargando
- Parpadea ROJO: La batería está cargada pero no está conectada a la base
- Parpadea VERDE: La batería está cargada y conectada a la base

Durante la Espera o Encendido:

- Parpadea ROJO (espacio): No está conectado a la base
- Parpadea ROJO (deprisa): Batería baja o auricular en modo de registro
- Parpadea VERDE espacio: En espera y conectado con la base (funcionamiento normal)
- Parpadea VERDE deprisa: Mientras entra una llamada

Mientras funciona (conversación):

- Verde Continuo: Funcionamiento normal
- ROJO Continuo: Batería baja y necesita cargarla

ESPAÑOL

6. ENCENDER/APAGAR EL AURICULAR

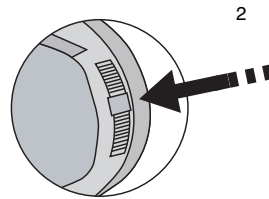

Para encender el auricular

Presionar y mantener el botón del auricular (2) hasta que el indicador LED destelle VERDE y ROJO. El indicador LED del auricular estará ROJO hasta que se encuentre la base.

Para Apagar el auricular

Presionar y mantener el botón del auricular (2) durante 3 segundos hasta que se oigan dos pitidos. El indicador LED del auricular está apagado.

7. REGISTRAR EL AURICULAR

Antes de utilizar el auricular por primera vez, debe registrar el auricular al aparato con el que lo quiera usar. A menos que lo comprara junto con un sistema de teléfono DECT, hay que registrar el auricular por defecto a este sistema.

Operación de registro: Cuando ponga el auricular en el modo de registro registrará automáticamente todos los aparatos DECT GAP que también estén en el modo de registro y tengan un código de registro (código pin) = '0000'. Si el código de registro no es '0000', el auricular no parará de registrar y buscar otro aparato que tenga un código pin = '0000'.

Hay que seguir 3 pasos:

1. Cambiar el código pin o el código de registro de su aparato DECT a '0000'. Por favor consultar la guía de usuario del su sistema DECT.
Nota: Todos los TOPCOM Butler 24xx, 29xx, 30xx, 25xx y 35xx tienen por defecto el código pin '0000'. Así si no lo ha cambiado, se puede saltar este punto e ir al paso 2.
2. Poner la base en el modo de registro/busqueda. Para hacer esto, por favor consultar el manual de usuario del aparato. La mayoría de los aparatos DECT se pueden poner en el modo de registro presionando la tecla de hojear durante unos segundos.

Si su base es una TOPCOM Butler 24xx, 29xx o 30xx: Presionar y

Topcom Butler 300 Dect Headset

mantener la tecla de hojear *) hasta que el indicador LED de línea/carga [] empiece a parpadear deprisa.

Si su base es una TOPCOM Butler 25xx o 35xx: Presionar y mantener la tecla de hojear *) durante 6 segundos hasta que la base emita un pitido.

3. Asegurarse de que el auricular está encendido y quitar la tapa de plástico (5) del agujero de la tecla de registro (6).

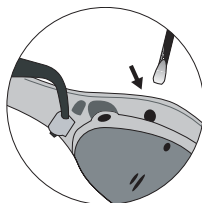

Presionar la tecla de registro (6) del auricular para empezar el registro. El indicador ROJO de LED destellará rápidamente para indicar que el auricular está en el modo de registro.

Cuando el registro tenga éxito, el indicador de LED VERDE parpadeará lentamente. Si no, (el indicador de LED ROJO destellará despacio) hay que repetir los pasos 2 & 3 anteriores.

Asegurarse de que el código pin del aparato es = '0000'!!!

Nota : En cada teléfono DECT pueden ser empleados un número limitado de dispositivos (generalmente hasta 5). Consulte por favor la guía de su teléfono DECT.

Si ya emplea el número máximo de dispositivos, tendrá que desactivar uno de ellos antes de poder instala su auricular DECT

8. CONTESTAR LLAMADAS

Cuando suene el auricular oirá un tono de llamada por el altavoz (3). El indicador LED VERDE parpadeará rápido. Presionar el botón del auricular (2) una vez. Puede ajustar el volumen presionando el botón del auricular arriba o abajo. Para terminar la llamada, presionar el botón del auricular (2) otra vez.

9.USO DEL AURICULAR EN SU TELÉFONO DECT

Cuando instale su Butler 300 en su teléfono DECT, el auricular dispondrá de un número interno como cualquier otro auricular DECT. Si sólo tiene 1 auricular en uso en su DECT será el número interno "2". Si tiene más de un auricular DECT en su base, adoptará el siguiente número libre. Compruébelo haciendo una llamada interna desde un auricular DECT al auricular Butler 300. (Consulte su guía del usuario del teléfono DECT, " Hacer una llamada interna").

Para transferir una llamada de su teléfono DECT al auricular Butler 300 siga las instrucciones de la guía del usuario del teléfono DECT " Transferir una llamada a otro auricular".

El volumen del tono de llamada del auricular no se puede ajustar, sólo puede ajustarse el volumen del receptor durante una llamada.

Nota : El auricular Butler 300 no sonará al pulsar el botón "Buscapersonas" en el sistema de telefonía de base DECT.

10. LOCALIZACIÓN DE AVERÍAS

Síntomas	Causa posible	Solución
Ninguna conexión/ sonido entre el auricular y el aparato	No está bien registrado	- Registrar el auricular otra vez y asegurarse de que están a una distancia de hasta 15m.
No aparece ningún indicio de carga	No se ha usado el auricular durante mucho tiempo y las baterías están completamente vacías.	Se encenderá después de cargarse durante 1h.
No se puede registrar el auricular al aparato	- El código PIN del aparato está mal - La carga de la batería es demasiado baja	- Consultar el manual de usuario del aparato para cambiar el código pin a '0000' - Cargar el auricular durante al menos 6-8 horas
El volumen del altavoz está demasiado bajo	Posición del volumen incorrecta	Ajustar el volumen con la tecla del auricular



Topcom Butler 300 Dect Headset

11. CARACTERÍSTICAS TÉCNICAS

Standard:	DECT GAP
Rango de frecuencia	1880 a 1900MHz
Número de canales	120 canales dúplex
Modulación	GFSK
Código de lenguaje	32 kbit/s
Potencia de emisión	10mW (potencia media por canal)
Alcance	10-15 metros en el interior
Autonomía del auricular	40 horas en espera
Tiempo de conversación	4 horas
Carga	6-8 horas
Peso	28g
Suministro de energía	230VAC/50Hz -- 7VDC 300mA \rightarrow

ESPAÑOL

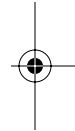
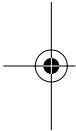

Topcom Butler 300 Dect Headset



Topcom Butler 300 Dect Headset

1.	Introduzione	75
2.	Descrizione dell'auricolare	75
3.	Caricamento dell'auricolare	76
4.	Come indossare l'auricolare	76
5.	Spie LED	77
6.	Accensione e spegnimento dell'auricolare	78
7.	Registrazione dell'auricolare	78
8.	Risposta alle chiamate	79
9.	Utilizzo dell'auricolare con il telefono DECT	80
10.	Risoluzione dei problemi	80
11.	Caratteristiche tecniche	81

NORME DI SICUREZZA

- Utilizzare esclusivamente il caricatore con spina fornito in dotazione. L'uso di altri caricatori può danneggiare le batterie.
- Non toccare il caricatore e i contatti della spina con oggetti appuntiti o metallici.
- Il funzionamento di alcuni dispositivi medici può subire interferenze.
- Si ricorda ai portatori di apparecchi acustici che il auricolare può causare un fastidioso fruscio.
- Evitare rigorosamente di porre il auricolare a contatto con l'acqua.
- Non utilizzare il auricolare in ambienti dove sussistono pericoli di esplosione.
- l'auricolare utilizza una batteria ricaricabile: litio polimero 3,7 V che non può essere sostituita dall'utente. In caso lo smaltimento dell'auricolare venga eseguito dall'utente, è necessario effettuare tale operazione in conformità con le disposizioni nazionali e portare le batterie in un centro di raccolta.

PULIZIA

Pulire il auricolare con un panno leggermente umido o con un panno antistatico. Non utilizzare mai detergenti o solventi abrasivi.

GARANZIA

2 anni sui difetti dell'apparecchio.

Attenzione: Rispedire l'apparecchio nella confezione originale.

È necessario allegare la prova di acquisto.

La garanzia non è valida senza la prova di acquisto.

La conformità dell'apparecchio alla Direttiva R&TTE è confermata dalla presenza del marchio CE.

Topcom Butler 300 Dect Headset

1. INTRODUZIONE

Butler 300 è un auricolare senza fili basato sulla tecnologia wireless DECT GAP. Questo auricolare può essere abbinato a qualunque stazione base/dispositivo DECT con profilo GAP.

L'auricolare DECT Butler 300 è disponibile separatamente o in dotazione con un telefono cordless DECT. Se l'auricolare è stato acquistato separatamente, innanzitutto è necessario registrarlo al proprio sistema telefonico DECT.

2. DESCRIZIONE DELL'AURICOLARE

- 1) Microfono
- 2) On/Off e Rispondi/termina chiamate
- 3) Altoparlante
- 4) Presa caricatore
- 5) Protezione in gomma
- 6) Tasto registrazione
- 7) Gancio per l'orecchio
- 8) Spia LED
- 9) Volume +
- 10) Volume -

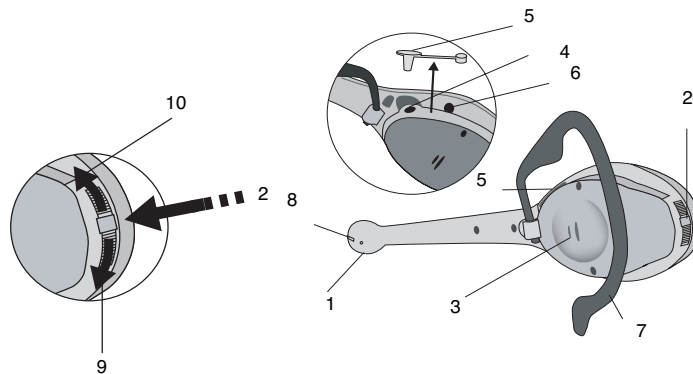

ITALIANO

Topcom Butler 300 Dect Headset

3. CARICAMENTO DELL'AURICOLARE

Prima di utilizzare l'auricolare Butler 300 per la prima volta, accertarsi che le batterie siano tenute sotto carica per 6-8 ore. L'auricolare potrebbe non funzionare in modo corretto se non adeguatamente carico.

Per caricare la batteria inserire la spina jack dell'adattatore nella presa caricatore(4) dell'auricolare.

Durante la carica la spia LED ROSSA rimane accesa. Quando inizia a lampeggiare, significa che la batteria è completamente carica.

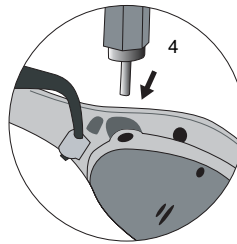

4. COME INDOSSARE L'AURICOLARE

- Spingere il gancio per l'orecchio per allontanarlo dall'auricolare come indicato
- Indossare l'auricolare posizionando il gancio dietro l'orecchio...

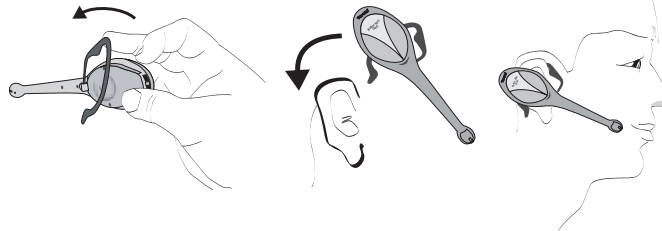

- Accertarsi che il microfono si trovi all'altezza della bocca
Nota: È possibile curvare leggermente l'apertura del gancio affinché questo aderisca perfettamente all'orecchio.

DESTRO O SINISTRO

Se si desidera indossare l'auricolare sull'altro orecchio, è necessario cambiare l'orientamento del gancio.

Topcom Butler 300 Dect Headset

- Tirare il gancio scostandolo dall'auricolare come mostrato di seguito. Ruotare il gancio di 180 grad

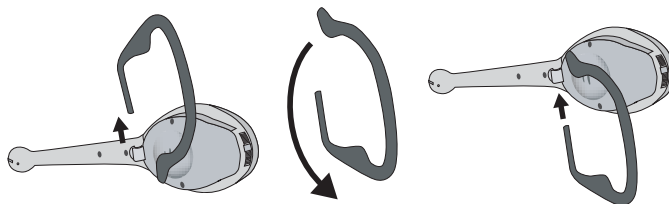

- Incastrare il gancio tramite una leggera pressione

ITALIANO

5.SPIE LED

L'auricolare è dotato di una spia LED (8) a 2 colori: ROSSO e VERDE. A seconda dei casi, questo LED indica lo stato dell'auricolare:

Durante la ricarica:

- Spia ROSSA fissa: La batteria è sotto carica
- Spia ROSSA lampeggiante: La batteria è carica ma l'apparecchio non è collegato con la base
- Spia VERDE lampeggiante: La batteria è carica e l'apparecchio è collegato con la base

Quando l'auricolare è acceso o in stand-by

- Spia ROSSA lampeggiante (lenta): Nessun collegamento con la base
- Spia ROSSA lampeggiante (veloce): La batteria è scarica o l'auricolare è in modalità registrazione
- Spia VERDE lampeggiante (lenta): Auricolare in modalità stand-by e collegato con la base (funzionamento normale)
- Spia VERDE lampeggiante (veloce): Durante una chiamata in entrata

In funzione (durante la conversazione):

- Spia VERDE fissa: Funzionamento normale
- Spia ROSSA fissa: La batteria è scarica e deve essere caricata

Topcom Butler 300 Dect Headset

6.ACCENSIONE E SPEGNIMENTO DELL' AURICOLARE

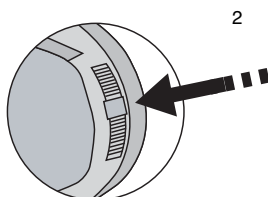

Per accendere l'auricolare

Tenere premuto il tasto dell'auricolare (2) finché le spie VERDE e ROSSA non iniziano a lampeggiare alternativamente. La spia LED ROSSA continua a lampeggiare finché non viene trovata la base.

Per spegnere l'auricolare

Tenere premuto il tasto dell'auricolare (2) per 3 secondi fino all'emissione di due segnali acustici. La spia LED dell'auricolare si spegne.

7.REGISTRAZIONE DELL' AURICOLARE

Prima che l'auricolare venga utilizzato per la prima volta, è necessario che venga registrato al dispositivo al quale si desidera abbinarlo. Tranne in caso di acquisto con un sistema telefonico DECT, l'auricolare deve essere registrato per impostazione predefinita a questo sistema.

Procedura di registrazione: Attivando la modalità di registrazione, l'auricolare si registra automaticamente a ciascun dispositivo DECT GAP che si trova anch'esso in modalità di registrazione con un codice di registrazione (codice PIN) = '0000'. Se questo codice non è '0000', l'auricolare interrompe la registrazione e avvia la ricerca di un altro dispositivo con codice PIN = '0000'.



A questo punto è necessario eseguire 3 operazioni:

- 1 Modificare il codice PIN o codice di registrazione del proprio dispositivo DECT in '0000'.

Fare riferimento al manuale d'uso del proprio sistema DECT.

Nota: Tutti i modelli Butler TOPCOM 24xx, 29xx, 30xx, 25xx e 35xx hanno un codice PIN predefinito = '0000'. Se questo non è stato modificato, è possibile passare direttamente alla fase 2.

Topcom Butler 300 Dect Headset

- 2 Mettere la base in modalità registrazione/park. Per questa operazione, fare riferimento al manuale d'uso del dispositivo. Nella maggior parte dei dispositivi DECT è possibile accedere alla modalità di registrazione premendo per alcuni secondi il tasto paging.
Base TOPCOM Butler 24xx, 29xx o 30xx: Premere e tenere premuto il tasto paging  finché la spia LED della linea telefonica e della carica  non inizia a lampeggiare velocemente.
Base TOPCOM Butler 25xx o 35xx: Premere e tenere premuto il tasto paging  per 6 secondi finché la base non emette un segnale acustico.
- 3 Accertarsi che l'auricolare sia acceso e rimuovere la protezione in gomma (5) dal foro del tasto di registrazione (6).

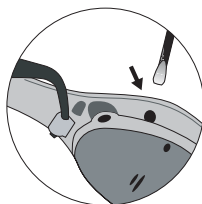

Premere il tasto di registrazione (6) posto sull'auricolare per avviare la registrazione. La spia LED ROSSA lampeggia rapidamente per indicare che l'auricolare si trova in modalità di registrazione.

Una volta completata la registrazione, la spia VERDE inizia a lampeggiare lentamente. Se questo non accade (il LED ROSSO lampeggia lentamente), è necessario ripetere i precedenti passaggi 2 e 3.

Accertarsi che il codice PIN del proprio dispositivo sia '0000'

Nota: per ogni telefono DECT, è possibile registrare solo un numero limitato di dispositivi (in genere fino a 5). Controllare la guida utente del telefono DECT.

Se è già stato registrato il numero massimo di dispositivi, è necessario rimuovere 1 dispositivo prima di poter registrare l'auricolare DECT.

8. RISPOSTA ALLE CHIAMATE

In caso di chiamata in entrata, lo squillo dell'auricolare verrà udito tramite l'altoparlante. Il LED VERDE lampeggia velocemente. Premere una volta il tasto dell'auricolare (2).

È possibile regolare il volume premendo il tasto su o giù dell'auricolare. Per terminare la chiamata, premere nuovamente il tasto dell'auricolare (2).

9.UTILIZZO DELL'AURICOLARE CON IL TELEFONO DECT

Al momento della registrazione dell'auricolare Butler 300 sul telefono DECT, verrà assegnato un numero interno come qualsiasi altro ricevitore DECT. Se per il telefono DECT si utilizza un solo ricevitore, verrà assegnato il numero interno "2". Se il telefono ha più di un ricevitore DECT, verrà assegnato il primo numero interno libero. Verificare l'assegnazione effettuando una chiamata interna da un ricevitore DECT all'auricolare Butler 300 (controllare la guida utente del telefono DECT: "Effettuare una chiamata interna").

Per trasferire una chiamata dal telefono DECT all'auricolare Butler 300, seguire le istruzioni della guida utente del telefono DECT "Trasferimento di una chiamata ad un altro ricevitore".

Non è possibile regolare il volume della suoneria del ricevitore DECT. È possibile regolare solo il volume del ricevitore durante una chiamata.

Nota: l'auricolare Butler 300 non squillerà alla pressione del tasto "Paging" situato sulla base del sistema telefonico DECT.

10.RISOLUZIONE DEI PROBLEMI

Problema	Causa possibile	Soluzione
Nessuna connessione/suono tra l'auricolare e il dispositivo	La registrazione non è stata effettuata correttamente	- Registrare nuovamente l'auricolare e accertarsi che si trovi entro un raggio di 15 m dal dispositivo.
Nessuna indicazione di caricamento	L'auricolare non è stato utilizzato per un periodo prolungato e le batterie sono completamente scariche	Dopo aver caricato l'auricolare per un'ora, la spia LED dovrebbe accendersi.
Impossibile registrare l'auricolare a un dispositivo	- Il codice PIN del dispositivo è errato - La potenza della batteria è troppo bassa	- Fare riferimento al manuale d'uso del dispositivo per modificare il codice PIN in '0000' - Caricare l'auricolare per almeno 6-8 ore
Il volume dell'altoparlante è troppo basso	Regolazione errata del volume	Correggere il volume tramite l'apposito tasto dell'auricolare



Topcom Butler 300 Dect Headset

11. CARATTERISTICHE TECNICHE

Standard:	DECT GAP
Banda di frequenza	da 1880 a 1900 MHz
Numero di canali	120 canali duplex
Modulazione	GFSK
Velocità di trasmissione	32 kbit/s
Potenza di trasmissione	10 mW (potenza media per canale)
Copertura	10-15 metri in ambienti interni
Autonomia dell'auricolare	40 ore in stand-by
Durata di conversazione	4 ore
Tempo di ricarica	6-8 ore
Peso	28 g
Alimentazione	230 VCA/50Hz - 7 VCC 300 mA $\begin{matrix} + \\ \rightarrow \\ - \end{matrix}$

ITALIANO

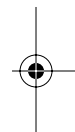

Topcom Butler 300 Dect Headset

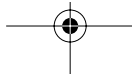

Topcom Butler 300 Dect Headset

1.	Introdução	83
2.	Descrição do auricular	83
3.	Carga do auricular	84
4.	Colocar o auricular	84
5.	Indicações LED	85
6.	Ligar/Desligar o auricular	86
7.	Registrar o auricular	86
8.	Atender Chamadas	87
9.	Utilização do Auricular com o seu telefone DECT	88
10.	Diagnóstico de avarias	89
11.	Características técnicas	89

INSTRUÇÕES DE SEGURANÇA

- Utilize apenas o carregador aprovado pelo fabricante. Se utiliza outros carregadores, pode ser perigoso para as baterias.
- Não toque o carregador com objectos de metal.
- A operação de dispositivos médicos podem ser afectados.
- O auricular pode causar um som desagradável e interferências.
- Não utilize o auricular em ambientes com risco de explosão.
- Este auricular utiliza uma bateria recarregável : de polímeros de Lítio de 3.7V que não pode ser substituída pelo usuário. Para se desfazer deste auricular, deverá proceder de acordo com as normas nacionais e entregar o mesmo num ponto de recolha par Baterias.

LIMPEZA

Limpe o auricular com um pano macio anti-estático ou levemente humedecido. Não utilize detergentes ou líquidos abrasivos.

GARANTIA

2 anos para os defeitos do aparelho

Atenção: Devolva o seu aparelho na embalagem de origem.

Não se esqueça de incluir a sua factura de compra.

A garantia não é válida sem a factura de compra.

A conformidade do equipamento com os requisitos básicos das directivas sobre terminais de comunicação é confirmada pela marca CE.

Topcom Butler 300 Dect Headset

1. INTRODUÇÃO

O Butler 300 é um auricular, sem fios, baseado na tecnologia de rádio DECT GAP. Este auricular pode-se utilizar com qualquer estação de base /dispositivo DECT que cumpra com o perfil GAP.

O auricular Butler 300 DECT vende-se por separado ou juntamente com um telefone, sem fios, DECT. Ao comprar este auricular por separado, primeiro deve registar o seu sistema telefónico DECT.

2. DESCRIÇÃO DO AURICULAR

- 1) Microfone
- 2) Ligar/Desligar e atender/terminar chamadas
- 3) Alifalante
- 4) Tomada de carga
- 5) Tampa de borracha
- 6) Chave de registo
- 7) Gancho da orelha
- 8) Indicador LED
- 9) Aumentar o volume
- 10) Baixar o volume

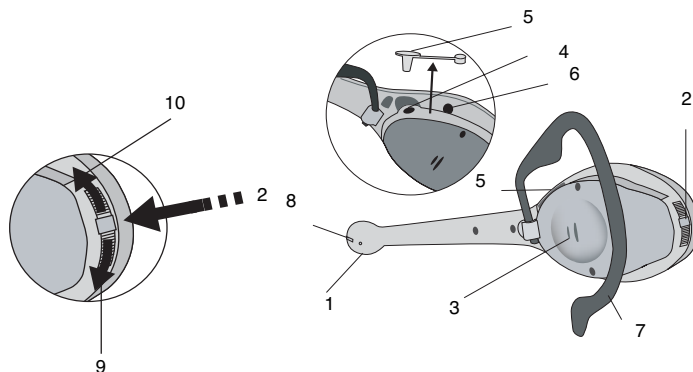

PORTUGUÊS

Topcom Butler 300 Dect Headset

3. CARGA DO AURICULAR

Antes de utilizar o auricular Butler 300 pela primeira vez, deve assegurar-se de que as baterias foram carregadas durante 6-8 horas. O auricular não funcionará de forma óptima se não estiver bem carregado!!

Para carregar a bateria tem que inserir a tomada do adaptador de corrente na tomada de carga do auricular(4) como abaixo indicado:

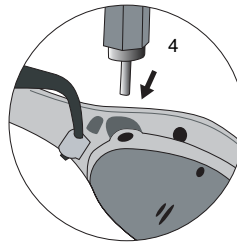

O indicador de LED VERMELHO ilumina-se enquanto se estiver a carregar. Quando este começa a cintilar a bateria está completamente carregada

4. COLOCAR O AURICULAR

- Pressionar o mesmo contra o gancho da orelha para separá-lo do auricular como indicado
- Colocar o auricular com o gancho da orelha por trás da orelha. .

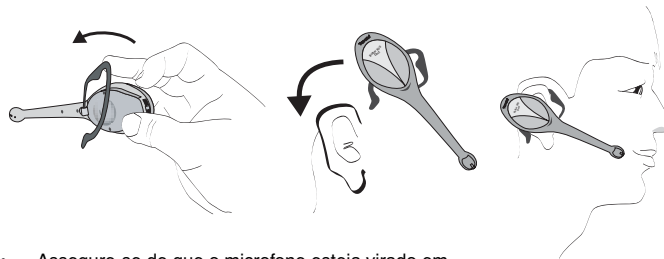

- Assegure-se de que o microfone esteja virado em direcção à sua boca

Observação: O gancho da orelha aberto pode ser ligeiramente dobrado para que se ajuste perfeitamente à volta da orelha.

DIREITA OU ESQUERDA

Querendo mudar o auricular para a outra orelha, terá de mudar a orientação do gancho da orelha.

Topcom Butler 300 Dect Headset

- Retirar o gancho da orelha do auricular como abaixo indicado. Girar o gancho 180 graus

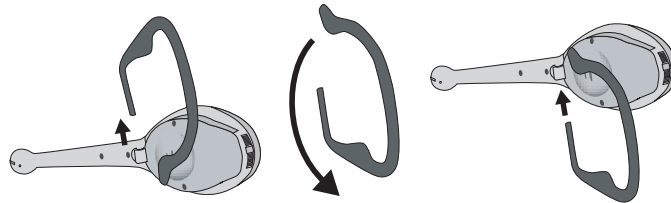

- Prender o gancho da orelha pressionando suavemente para colocar o mesmo no sítio

5. INDICAÇÕES LED

Existe um LED (8) com 2 cores, um VERMELHO e um VERDE. De acordo com a situação, este LED indicará o estado do auricular:

Quando está a carregar:

- VERMELHO fixo: A bateria está a ser carregada
- VERMELHO a Cintilar: A bateria está carregada mas não se encontra conectada à base
- VERDE a Cintilar: A bateria está carregada e encontra-se conectada à base

Durante o período de Espera (Standby) e LIGADO:

- VERMELHO a Cintilar (lentamente): Não existe uma ligação com a base
- VERMELHO a Cintilar (rapidamente): Bateria fraca ou auricular em modo registo
- VERDE a Cintilar lentamente: Em modo espera (standby) e ligado à base (funcionamento normal)
- VERDE a Cintilar rápido: Durante uma chamada

Durante o funcionamento (conversação):

- Verde Contínuo: Funcionamento normal
- VERMELHO Contínuo: Bateria fraca e necessita de ser carregada

6. LIGAR/DESLIGAR O AURICULAR

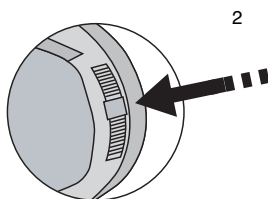

Para ligar o auricular

Pressionar e manter o botão do auricular (2) até que o indicador LED comece a cintilar de forma repentina VERDE e VERMELHO. O indicador LED do auricular estará VERMELHO até que se detecte a base.

Para DESLIGAR o auricular

Pressionar e manter pressionado o botão do auricular (2) durante 3 segundos até se escutar dois bipes. O indicador LED do auricular está DESLIGADO.

7. REGISTRAR O AURICULAR

Antes de utilizar o auricular pela primeira vez, deve registar o auricular no dispositivo com o qual quer utilizar o mesmo. A menos que tenha comprado o mesmo juntamente com um sistema de telefone DECT, por defeito tem de registar o auricular neste sistema.

Operação de registo: Quando o auricular é colocado em modo de registo este registará automaticamente todos os dispositivos DECT GAP que também se encontram em modo de registo e que tenham um código de registo (código pin) = '0000'. Se o código de registo não é '0000', o auricular pára de registar e procura outro dispositivo que tenha um código pin = '0000'.

Existem 3 passos que devem ser efectuados:

1. Mudar o código pin ou o código de registo do seu dispositivo DECT a '0000'. Por favor consultar a guia de usuário do seu sistema DECT.
Nota: Todos os TOPCOM Butler 24xx, 29xx, 30xx, 25xx e 35xx têm por defeito o código pin '0000'. Deste modo se não modificou o mesmo, pode saltar este passo e passar ao passo 2.
2. Colocar a base em modo de registo/modo espera. Para efectuar este processo, por favor consulte o manual de usuário do dispositivo. A maioria dos dispositivos DECT podem ser colocados em modo registo pressionando a tecla de "paging" durante alguns segundos.

Topcom Butler 300 Dect Headset

Se a sua base é uma base TOPCOM Butler 24xx, 29xx ou 30xx:

Pressionar e manter pressionada a tecla de "paging" *) até que o indicador LED de linha/carga  comece a Cintilar rapidamente.

Se a sua base é uma base TOPCOM Butler 25xx ou 35xx: Pressionar e manter pressionada a tecla de "paging" *) durante 6 segundos até que a base emita um bipe.

3. Assegure-se de que o auricular está LIGADO e retire a tampa de borracha(5) do orifício da tecla de registo (6).

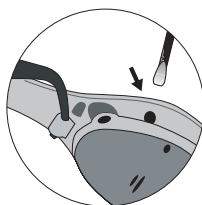

Pressionar a tecla de registo (6) do auricular para iniciar o registo. O indicador VERMELHO de LED começa a cintilar rapidamente para indicar que o auricular está em modo de registo.

Quando o registo tenha sido efectuado com êxito, o indicador de LED VERDE começa a Cintilar lentamente. Caso contrário, (o indicador de LED VERMELHO começa a cintilar lentamente) terá de repetir os passos 2 & 3 acima mencionados. **Assegure-se de que o código pin do dispositivo é = '0000'!!!**

Nota : Em cada telefone DECT, podem ser instalados somente um número limitado de dispositivos (máximo 5 dispositivos). Por favor consulte o manual de usuário do seu telefone DECT.

Se já instalou o número máximo de dispositivos, deverá primeiro eliminar 1 dispositivo antes de registar este auricular da DECT.

PORTUGUÊS

8. ATENDER CHAMADAS

Quando o auricular toca, escutará um toque de chamada através do altifalante (3). O indicador LED VERDE começa a Cintilar de forma rápida. Pressionar o botão do auricular (2) uma vez.

Pode ajustar o volume pressionando o botão do auricular para cima ou para baixo. Para terminar a chamada, pressionar novamente o botão do auricular (2).



Topcom Butler 300 Dect Headset



9. UTILIZAÇÃO DO AURICULAR COM O SEU TELEFONE DECT

Ao instalar o seu Butler 300 no seu telefone DECT, será atribuído ao auricular um número interno do mesmo modo que qualquer auricular da DECT. Se tiver apenas 1 auricular no seu DECT, o número interno que lhe será atribuído será o número '2'. Caso tenha mais de 1 auricular DECT na sua base, ser-lhe-á atribuído o seguinte número interno que se encontre disponível. Comprove o mesmo efectuando uma chamada interna a partir do auricular DECT para o auricular Butler 300 (consulte o seu manual de usuário do telefone DECT : ' Efectuar uma chamada interna ')

Para transferir uma chamada do seu telefone DECT para o auricular Butler 300 siga as instruções que se encontram no manual de usuário do telefone DECT ' Transferir uma chamada para outro auricular '

O volume de toque do auricular DECT não pode ser regulado, somente o volume do receptor pode ser ajustado durante uma chamada.

Nota : O auricular Butler 300 não soa quando for pressionada a tecla de ' Paging ' que se encontra na base do telefone DECT.

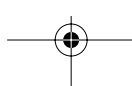

Topcom Butler 300 Dect Headset

10. DIAGNÓSTICO DE AVARIAS

Sintomas	Possível causa	Solução
Não existe conexão /som entre o auricular e o dispositivo	Não se encontra devidamente registrado	- Registe o auricular novamente e assegure-se de que ambos se encontram a uma distância inferior a 15 m.
Não aparece nenhuma indicação de carga	O auricular não foi utilizado durante muito tempo e as baterias não têm carga alguma.	Após terem sido carregadas durante 1h este se iluminará.
Não se pode registar o auricular do dispositivo	- O código PIN do dispositivo é incorrecto - A carga da bateria é extremamente fraca	- Consultar o manual de usuário do dispositivo para mudar o código pin para '0000' - Carregar o auricular durante pelo menos 6-8 horas
O volume do altifalante está demasiado baixo	Regulação do volume incorrecta	Ajustar o volume através da tecla do auricular

11. CARACTERÍSTICAS TÉCNICAS

Standard:	DECT GAP
Gama de frequência	1880 a 1900MHz
Número de canais	120 canais duplex
Modulação	GFSK
Código de linguagem	32 kbit/s
Potência de emissão	10mW (potência media por canal)
Alcance	10-15 metros no interior
Autonomia do auricular	40 horas em modo espera
Tempo de conversação	4 horas
Carga	6-8 horas
Peso	28g
Fonte de alimentação	230VAC/50Hz -- 7VDC 300mA \pm \rightarrow \leftarrow \rightarrow \leftarrow

PORTUGUÊS

Topcom Butler 300 Dect Headset

1.	Εισαγωγή	91
2.	Περιγραφή του εξωτερικού σετ ακουστικών-μικροφώνου	91
3.	Φόρτιση του εξωτερικού σετ ακουστικών-μικροφώνου	92
4.	Φορέστε το σετ ακουστικών-μικροφώνου	92
5.	Ενδεικτικές λυχνίες LED	93
6.	Ενεργοποίηση/ απενεργοποίηση του εξωτερικού σετ ακουστικών-μικροφώνου	94
7.	Εγγραφή του εξωτερικού σετ ακουστικών-μικροφώνου	94
8.	Απάντηση Κλήσεων	96
9.	Χρήση του εξωτερικού σετ ακουστικών-μικροφώνου με το τηλέφωνό σας DECT	96
10.	Αντιμέτωπιση προβλημάτων	97
11.	Τεχνικά χαρακτηριστικά	97

Οδηγίες σχετικά με την ασφάλεια

- Χρησιμοποιείτε μόνο το παρεχόμενο βύσμα φορτιστή. Μη χρησιμοποιείτε άλλους φορτιστές, διότι μπορεί να προκληθεί βλάβη στις μπαταρίες.
- Μην αγγίζετε τις επαφές του φορτιστή και του βύσματος με αιχμηρά ή μεταλλικά αντικείμενα.
- Υπάρχει πιθανότητα να επηρεαστεί η λειτουργία ορισμένων ιατρικών συσκευών.
- Το ακουστικό μπορεί να προκαλέσει ανεπιθύμητους βόμβους σε ακουστικά βαρηκοΐας.
- Μην αφήνετε το ακουστικό να έρθει σε επαφή με νερό.
- Μη χρησιμοποιείτε το τηλέφωνο σε χώρους όπου υπάρχει κίνδυνος έκρηξης.
- Αυτό το εξωτερικό σετ ακουστικών-μικροφώνου χρησιμοποιεί μια επαναφορτιζόμενη μπαταρία: Lithium polymer 3,7V, η οποία δεν μπορεί να αντικατασταθεί από το χρήστη. Η απόρριψη αυτού του εξωτερικού σετ ακουστικών-μικροφώνου πρέπει να γίνει σύμφωνα με την εθνική νομοθεσία και να παραδοθεί σε ένα σημείο συγκέντρωσης μπαταριών.

Καθαρισμός

Καθαρίζετε το τηλέφωνο με ένα νοτισμένο πανί ή με αντιστατικό ύφασμα. Ποτέ μη χρησιμοποιείτε υγρά καθαρισμού ή διαλυτικά

Εγγύηση

2 χρόνια για ελαττώματα της συσκευής
 Προσοχή: Επιστρέψτε τη συσκευή στην αρχική της συσκευασία.
 Μην ξεχάσετε να συμπεριλάβετε την απόδειξη αγοράς.
Η εγγύηση δεν ισχύει χωρίς την απόδειξη αγοράς.

Topcom Butler 300 Dect Headset

Η συμβατότητα της συσκευής με τις βασικές απαιτήσεις του R&TTE δηλώνεται με το αήμα CE.

1. Εισαγωγή

Το Butler 300 είναι ένα ασύρματο εξωτερικό σετ ακουστικών-μικροφώνου που βασίζεται στην ασύρματη τεχνολογία DECT GAP. Αυτό το εξωτερικό σετ ακουστικών-μικροφώνου μπορεί να εγγραφεί σε οποιαδήποτε βάση/συσκευή DECT που συμμορφώνεται με το πρότυπο GAP.

Το εξωτερικό σετ ακουστικών-μικροφώνου DECT Butler 300 πωλείται μεμονωμένα ή σε συνδυασμό με ένα ασύρματο τηλέφωνο DECT. Όταν αγοράσετε αυτό το εξωτερικό σετ ακουστικών-μικροφώνου μεμονωμένα, πρέπει να το εγγράψετε πρώτα στο σύστημα τηλεφώνου σας DECT.

2. Περιγραφή του εξωτερικού σετ ακουστικών-μικροφώνου

- 1) Μικρόφωνο
- 2) Ενεργοποίηση/ Απενεργοποίηση (On/Off) και απάντηση/ τερματισμός κλήσεων
- 3) Ηχείο
- 4) Υποδοχή φόρτισης
- 5) Κάλυμμα από ελαστικό
- 6) Κλειδί εγγραφής
- 7) Αγκιστρο αφτιού
- 8) Ενδεικτική λυχνία LED
- 9) Αύξηση έντασης
- 10) Μείωση έντασης

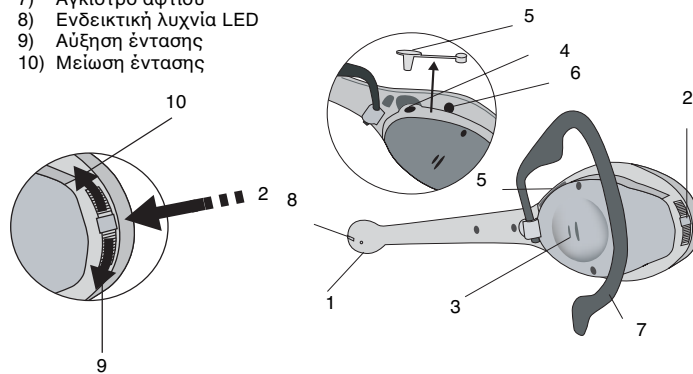

Topcom Butler 300 Dect Headset

Topcom Butler 300 Dect Headset

3. Φόρτιση του εξωτερικού σετ ακουστικών-μικροφώνου

Πριν από την πρώτη χρήση του εξωτερικού σετ ακουστικών-μικροφώνου Butler 300, πρέπει να φορτίσετε τις μπαταρίες για 6-8 ώρες. Εάν το εξωτερικό σετ ακουστικών-μικροφώνου δε φορτιστεί σωστά, η λειτουργία του δε θα είναι βέλτιστη!!

Για να φορτίσετε την μπαταρία πρέπει να συνδέσετε το βύσμα του μετασχηματιστή στην υποδοχή φόρτισης του σετ (4) όπως φαίνεται παρακάτω:
 Η ΚΟΚΚΙΝΗ ενδεικτική λυχνία LED ανάβει κατά τη φόρτιση.

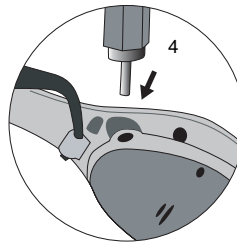

Όταν αρχίσει να αναβοσβήνει, η μπαταρία έχει φορτιστεί πλήρως.

4. Φορέστε το σετ ακουστικών-μικροφώνου

- Πιέστε το άγκιστρο αφτιού για να το μετακινήσετε μακριά από το σετ όπως δείχνεται
- Τοποθετήστε το σετ με το άγκιστρο αφτιού πίσω από το αφτί..

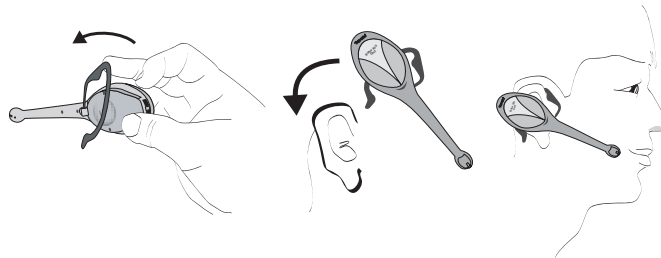

- Βεβαιωθείτε ότι το μικρόφωνο κατευθύνεται προς το στόμα σας
Σημείωση: Το άγκιστρο αφτιού μπορεί να διαμορφωθεί ώστε να ταιριάζει απόλυτα στο αφτί σας.

Topcom Butler 300 Dect Headset

Δεξιά ή αριστερά

Εάν θέλετε να μεταφέρετε το σετ στο άλλο σας αφτί, πρέπει να αλλάξετε τον προσανατολισμό του άγκιστρου αφτιού.

- Τραβήξτε το άγκιστρο αφτιού από το σετ όπως δείχνεται παρακάτω. Γυρίστε το άγκιστρο κατά 180 μοίρες

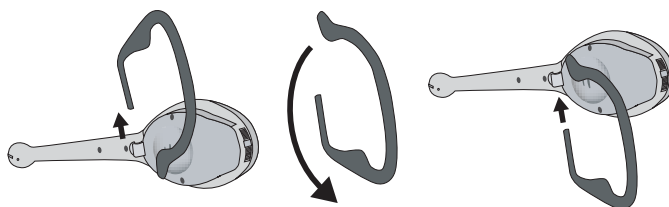

- Προσαρτήστε το άγκιστρο αφτιού πιέζοντάς το απαλά στη θέση του

5. Ενδεικτικές λυχνίες LED

Υπάρχει μόνο μια ενδεικτική λυχνία LED (8) με 2 χρώματα, ένα ΚΟΚΚΙΝΟ και ένα ΠΡΑΣΙΝΟ. Ανάλογα την περίπτωση, αυτή η ενδεικτική λυχνία LED υποδηλώνει την κατάσταση του σετ ακουστικών-μικροφώνου:

Κατά τη φόρτιση:

- Συνεχές ΚΟΚΚΙΝΟ Φόρτιση της μπαταρίας
- ΚΟΚΚΙΝΟ που αναβοσβήνει: Η μπαταρία φορτίζεται αλλά δεν υπάρχει σύνδεση με τη βάση
- ΠΡΑΣΙΝΟ που αναβοσβήνει: Η μπαταρία φορτίζεται και υπάρχει σύνδεση με τη βάση

Κατά την κατάσταση αναμονής και ενεργό:

- ΚΟΚΚΙΝΟ που αναβοσβήνει (αργά): Δεν υπάρχει σύνδεση με τη βάση
- ΚΟΚΚΙΝΟ που αναβοσβήνει (γρήγορα): Η μπαταρία είναι εξασθενημένη ή το σετ ακουστικών-μικροφώνου είναι σε λειτουργία εγγραφής
- ΠΡΑΣΙΝΟ που αναβοσβήνει αργά: Σε κατάσταση αναμονής και συνδεδεμένο με τη βάση (κανονική λειτουργία)
- ΠΡΑΣΙΝΟ που αναβοσβήνει γρήγορα: Κατά τη λήψη εισερχόμενης κλήσης

Κατά τη λειτουργία (συνομιλία):

- Σταθερό Πράσινο: Κανονική λειτουργία

Topcom Butler 300 Dect Headset

- Σταθερό ΚΟΚΚΙΝΟ: Η μπαταρία είναι εξασθενημένη και πρέπει να φορτιστεί

6. Ενεργοποίηση/ απενεργοποίηση του εξωτερικού σετ ακουστικών-μικροφώνου

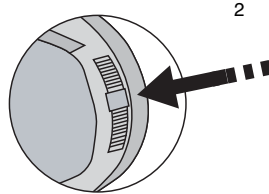

Για να ενεργοποιήσετε το σετ

Πιέστε και κρατήστε πιεσμένο το πλήκτρο του σετ (2) μέχρι να αρχίσει να αναβοσβήνει η ενδεικτική λυχνία LED σε ΠΡΑΣΙΝΟ και ΚΟΚΚΙΝΟ χρώμα. Η ενδεικτική λυχνία LED του σετ αναβοσβήνει σε ΚΟΚΚΙΝΟ χρώμα μέχρι να βρεθεί η βάση.

Για να απενεργοποιήσετε το σετ

Πιέστε και κρατήστε πιεσμένο το πλήκτρο του σετ (2) για 3 δευτερόλεπτα μέχρι να ακούσετε δύο ήχους 'μπιπ'. Η ενδεικτική λυχνία LED του σετ σβήνει.

7. Εγγραφή του εξωτερικού σετ ακουστικών-μικροφώνου

Προτού χρησιμοποιήσετε για πρώτη φορά το εξωτερικό σετ ακουστικών-μικροφώνου, πρέπει να το εγγράψετε στη συσκευή με την οποία θέλετε να το χρησιμοποιήσετε. Εκτός και εάν το αγοράσατε μαζί με ένα σύστημα τηλεφώνου DECT, το σετ θα πρέπει να εγγραφεί από προεπιλογή σε αυτό το σύστημα.



Διαδικασία εγγραφής:

Όταν θέτετε το σετ σε λειτουργία εγγραφής, αυτό εγγράφεται αυτόματα σε κάθε συσκευή DECT GAP η οποία είναι και αυτή σε λειτουργία εγγραφής και έχει κωδικό εγγραφής (κωδικός pin) = '0000'.

Εάν ο κωδικός εγγραφής δεν είναι '0000', το σετ σταματάει την εγγραφή και αναζητά άλλη συσκευή που να έχει κωδικό pin = '0000'.

Topcom Butler 300 Dect Headset

Πρέπει να ακολουθήσετε 3 βήματα:

1. Αλλάξτε τον κωδικό ρip ή τον κωδικό εγγραφής της συσκευής σας DECT σε '0000'. Ανατρέξτε στις οδηγίες χρήσης του συστήματός σας DECT. Σημείωση: Όλα τα μοντέλα TOPCOM Butler 24xx, 29xx, 30xx, 25xx και 35xx έχουν ρυθμιστεί από προεπιλογή στον κωδικό ρip '0000'.
2. Επομένως, εάν δεν τον έχετε αλλάξει, μπορείτε να παραλείψετε αυτό το σημείο και να μεταβείτε στο βήμα 2.Θέστε τη βάση σε λειτουργία εγγραφής/στάθμευσης. Για να το κάνετε αυτό, ανατρέξτε στις οδηγίες χρήσης της συσκευής. Οι περισσότερες συσκευές DECT μπορούν να τεθούν σε λειτουργία εγγραφής πιέζοντας το πλήκτρο αναζήτησης για μερικά δευτερόλεπτα.
Εάν η βάση σας είναι TOPCOM Butler 24xx, 29xx ή 30xx:
 Πιέστε και κρατήστε πιεσμένο το πλήκτρο αναζήτησης  μέχρι να αρχίσει να αναβοσβήνει γρήγορα η ενδεικτική λυχνία γραμμής/φόρτισης LED .
Εάν η βάση σας είναι TOPCOM Butler 25xx ή 35xx:
 Πιέστε και κρατήστε πιεσμένο το πλήκτρο αναζήτησης  για 6 δευτερόλεπτα μέχρι η βάση να παράγει έναν ήχο 'μπιπ'.
3. Βεβαιωθείτε ότι το σετ είναι ενεργοποιημένο και αφαιρέστε το κάλυμμα από ελαστικό (5) από την υποδοχή του κλειδιού εγγραφής (6)

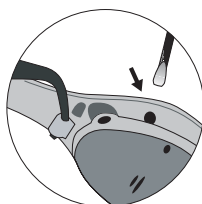

Πιέστε το κλειδί εγγραφής (6) επάνω στο σετ για να αρχίσει η εγγραφή. Η ΚΟΚΚΙΝΗ ενδεικτική λυχνία LED αρχίζει να αναβοσβήνει γρήγορα για να υποδηλώσει ότι το σετ βρίσκεται σε λειτουργία εγγραφής.

Όταν η εγγραφή ολοκληρωθεί επιτυχώς, η ΠΡΑΣΙΝΗ ενδεικτική λυχνία LED αναβοσβήνει αργά. Εάν όχι, (δηλαδή εάν η ενδεικτική λυχνία LED αναβοσβήνει αργά σε ΚΟΚΚΙΝΟ χρώμα) πρέπει να επαναλάβετε τα βήματα 2 & 3 παραπάνω.

Βεβαιωθείτε ότι ο κωδικός ρip της συσκευής σας είναι '0000'!!!

Σημείωση: Σε κάθε τηλέφωνο DECT μπορείτε να εγγράψετε μόνο έναν περιορισμένο αριθμό συσκευών. (Συνήθως μέχρι 5 συσκευές). Συμβουλευθείτε τις οδηγίες χρήσης του τηλεφώνου σας DECT.



Topcom Butler 300 Dect Headset



Εάν έχετε ήδη εγγράψει το μέγιστο συσκευών, θα πρέπει πρώτα να καταργήσετε μια συσκευή για να μπορείτε να εγγράψετε αυτό το εξωτερικό σετ ακουστικών-μικροφώνου DECT.

8. Απάντηση Κλήσεων

Όταν κουδουνίσει το σετ ακουστικών-μικροφώνου ακούγεται ένα κουδούνισμα από το ηχείο (3). Η ΠΡΑΣΙΝΗ ενδεικτική λυχνία LED αναβοσβήνει γρήγορα.

Πιέστε μια φορά το πλήκτρο του σετ (2). Μπορείτε να ρυθμίσετε την ένταση πιέζοντας το πλήκτρο του σετ επάνω ή κάτω. Για να τερματίσετε την κλήση, πιέστε και πάλι το πλήκτρο του σετ (2).

9. Χρήση του εξωτερικού σετ ακουστικών-μικροφώνου με το τηλέφωνό σας DECT

Κατά την εγγραφή του Butler 300 στο τηλέφωνό σας DECT, το εξωτερικό σετ ακουστικών-μικροφώνου λαμβάνει έναν εσωτερικό αριθμό όπως κάθε άλλο σετ DECT. Εάν χρησιμοποιείτε μόνο ένα εξωτερικό σετ ακουστικών-μικροφώνου με το τηλέφωνό σας DECT, θα πάρει τον εσωτερικό αριθμό '2'. Εάν έχετε περισσότερα από ένα εξωτερικά σετ ακουστικών-μικροφώνου στη βάση σας, το νέο σετ θα πάρει τον επόμενο ελεύθερο εσωτερικό αριθμό. Κάντε μια δοκιμή πραγματοποιώντας μια εσωτερική κλήση από ένα εξωτερικό σετ ακουστικών-μικροφώνου DECT προς το σετ Butler 300. (συμβουλευθείτε τις οδηγίες χρήσης του τηλεφώνου DECT: 'Πραγματοποίηση εσωτερικής κλήσης')

Για να μεταφέρετε μια κλήση από το τηλέφωνό σας DECT στο εξωτερικό σετ ακουστικών-μικροφώνου Butler 300, ακολουθήστε τις οδηγίες χρήσης του τηλεφώνου DECT 'Μεταφορά κλήσης σε άλλο σετ'

Η ένταση κουδουνίσματος του εξωτερικού σετ ακουστικών-μικροφώνου DECT μπορεί να ρυθμιστεί, ενώ κατά τη διάρκεια μιας κλήσης μόνο η ένταση του ακουστικού μπορεί να ρυθμιστεί.

Σημείωση: Το εξωτερικό σετ ακουστικών-μικροφώνου Butler 300 δεν κουδουνίζει εάν πιέσετε το πλήκτρο αναζήτησης στη βάση του τηλεφώνου σας DECT.

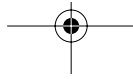

Topcom Butler 300 Dect Headset

10. Αντιμετώπιση προβλημάτων

Σύμπτωμα	Πιθανή αιτία	Λύση
Δεν υπάρχει σύνδεση/ ήχος μεταξύ σετ ακουστικών- μικροφώνου και συσκευής	Δεν έχει γίνει σωστά η εγγραφή	- Εγγράψτε και πάλι το σετ ακουστικών-μικροφώνου και βεβαιωθείτε ότι βρίσκονται σε απόσταση το πολύ 15 μέτρων.
Δεν υπάρχει ένδειξη φόρτισης	Το σετ ακουστικών-μικροφώνου δεν έχει χρησιμοποιηθεί για πολύ καιρό και οι μπαταρίες έχουν αδειάσει εντελώς	Μετά από φόρτιση μιας ώρας θα πρέπει να ανάψει η ενδεικτική λυχνία.
Δεν είναι δυνατή η εγγραφή σε μια συσκευή	- Ο κωδικός PIN της συσκευής είναι λανθασμένος - Η ισχύς της μπαταρίας είναι χαμηλή	- Ανατρέξτε στις οδηγίες χρήσης της συσκευής για να αλλάξετε τον κωδικό pin σε '0000' - Φορτίστε το σετ ακουστικών-μικροφώνου για τουλάχιστον 6-8 ώρες
Η ένταση του ηχείου είναι χαμηλή	Λάθος ρύθμιση της έντασης	Ρυθμίστε την ένταση με το πλήκτρο του σετ

11. Τεχνικά χαρακτηριστικά

Πρότυπο λειτουργίας:	DECT GAP
Εύρος συχνοτήτων	1880 έως 1900MHz
Αριθμός καναλιών	120 κανάλια duplex
Διαμόρφωση	GFSK
Κωδικοποίηση ομιλίας	32 kbit/s
Ισχύς εκπομπής	10mW (μέση ισχύς ανά κανάλι)
Εμβέλεια	10-15 μέτρα μέσα στο σπίτι
Αυτονομία σετ	40 ώρες σε κατάσταση αναμονής
Χρόνος ομιλίας	4 ώρες
Φόρτιση	6-8 ώρες
Βάρος	28 γραμμάρια
{001}Τάση τροφοδοσίας	230VAC/50Hz -- 7VDC 300mA \pm \rightarrow \equiv

Topcom Butler 300 Dect Headset

97

ΕΛΛΗΝΙΚΑ

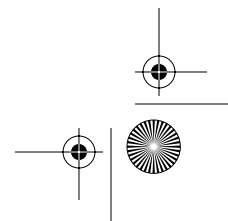
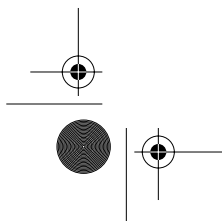
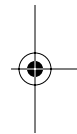
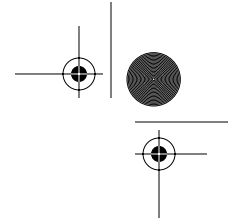
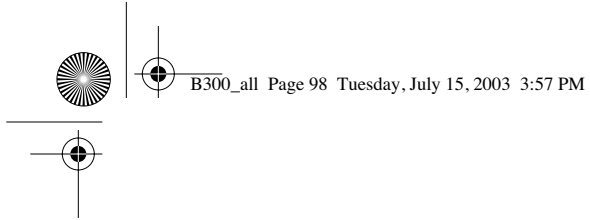

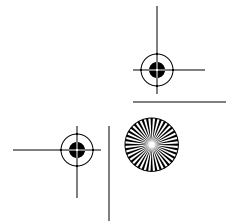
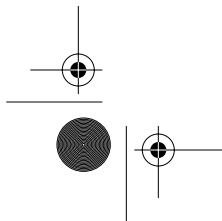
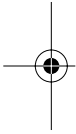
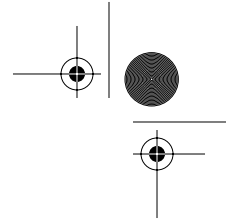
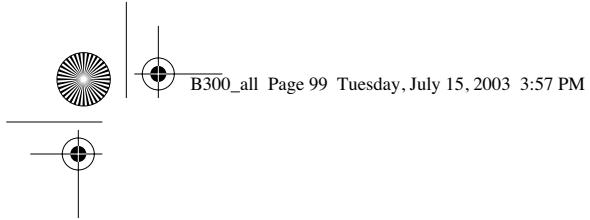



TOPCOM[®]

S/N:

IPEI CODE:

This product is in compliance with the essential requirements and other relevant provisions of the R&TTE directive 1999/5/EC.
The Declaration of conformity can be found on :

<http://www.topcom.net/support/declarations/>

visit our website

www.topcom.net

U8006073

